

Sistemas Dell™ PowerEdge™ 6800 Guía del usuario

[Generalidades del sistema](#)

[Uso de Dell OpenManage™ Server Assistant](#)

[Uso del programa de configuración del sistema](#)

[Especificaciones técnicas](#)

[Uso de la redirección de consola](#)

[Glosario](#)

Modelo ECX

Notas, avisos y precauciones



NOTA: una NOTA proporciona información importante que le ayudará a utilizar mejor el ordenador.



AVISO: un AVISO indica la posibilidad de daños en el hardware o la pérdida de datos, e informa de cómo evitar el problema.



PRECAUCIÓN: un mensaje de PRECAUCIÓN indica el riesgo de daños materiales, lesiones corporales o incluso la muerte.

Abreviaturas y siglas

Para ver una lista completa de las abreviaturas y las siglas, consulte el [Glosario](#).

**La información contenida en este documento puede modificarse sin previo aviso.
© 2004 Dell Inc. Reservados todos los derechos.**

Queda estrictamente prohibida la reproducción de este documento en cualquier forma sin la autorización por escrito de Dell Inc.

Marcas comerciales utilizadas en este texto: *Dell*, el logotipo de *DELL*, *PowerEdge* y *Dell OpenManage* son marcas comerciales de Dell Inc.; *Intel* es una marca comercial registrada y *Xeon* es una marca comercial de Intel Corporation; *Microsoft*, *Windows* y *MS-DOS* son marcas comerciales registradas de Microsoft Corporation; *Novell* y *NetWare* son marcas comerciales registradas de Novell, Inc.; *Red Hat* es una marca comercial registrada de Red Hat, Inc.; *UNIX* es una marca comercial registrada de The Open Group en los Estados Unidos y en otros países.

Otras marcas y otros nombres comerciales pueden utilizarse en este documento para hacer referencia a las entidades que los poseen o a sus productos. Dell Inc. renuncia a cualquier interés sobre la propiedad de marcas y nombres comerciales que no sean los suyos.

Versión inicial: 1 de Diciembre de 2004

[Regresar a la página de contenido](#)

Especificaciones técnicas

Sistemas Dell™ PowerEdge™ 6800 Guía del usuario

Procesador	
Tipo de procesador	Hasta cuatro procesadores Intel® Xeon™ con una frecuencia de reloj mínima de 3,16 GHz
Velocidad del bus frontal	677 MHz
Memoria caché interna	1 MB como mínimo

Bus de expansión	
Tipo de bus	PCI-X y PCIe
Ranuras de expansión	
PCI-X	Una ranura de 3,3 V y 64 bits a 133 MHz (ranura 2) Dos ranuras de 3,3 V y 64 bits a 100 MHz (ranuras 6 y 7)
PCIe	Tres ranuras x4 (ranuras de la 3 a la 5) Una ranura x8 (ranura 1)

Memoria	
Arquitectura	Módulos de memoria DIMM SDRAM DDR2 PC2-3200 ECC registrada de 144 bits con intercalado de 2 vías capaces de funcionar a 400 MHz
Tarjetas verticales de memoria	Hasta cuatro tarjetas verticales de memoria intercalada, cada una con cuatro zócalos DIMM de módulos de memoria de 240 patas
Capacidades de módulo de memoria	256 MB, 512 MB, 1 GB, 2 GB o 4 GB (si está disponible)
RAM: mínimo	512 MB (dos módulos de 256 MB)
RAM: máximo	64 GB (con módulos de 4 GB, si están disponibles)

Unidades	
Unidades de disco duro SCSI	Un máximo de doce unidades internas U320 SCSI de 1 pulgada de acoplamiento activo
Unidad de disquete	Una unidad opcional de 3,5 pulgadas y 1,44 MB Unidad USB externa opcional de 3,5 pulgadas y 1,44 MB
Unidad óptica	Una unidad IDE opcional de CD, DVD, o una combinación de CD-RW/DVD NOTA: los dispositivos de DVD son sólo para DVD de datos. Unidad de CD USB externa opcional
Unidad Flash	Unidad USB externa opcional
Unidad de copia de seguridad en cinta	SCSI de altura completa

Conectores	
De acceso externo	
Parte posterior	
NIC	Dos RJ-45 (para NIC de 1 GB integradas)
Serie	9 patas, DTE, compatible con el estándar 16550
USB	Dos de 4 patas compatibles con USB 2.0
Vídeo	VGA de 15 patas
Parte frontal	
Vídeo	VGA de 15 patas

USB	Dos de 4 patas compatibles con USB 2.0
De acceso interno	
Canales SCSI	Dos SCSI U320 de 68 patas (compatibles con U160)

Vídeo	
Tipo de vídeo	Controladora de vídeo ATI Radeon 7000; conectores VGA
Memoria de vídeo	16 MB

Alimentación	
Fuente de alimentación de CA (por fuente de alimentación)	
Potencia	1 570 W para 200/240 V CA 1 350 W para 115/120 V CA 1 117,5 W para 100/110 V CA
Voltaje	85–264 V CA, autoajustable, 47–63 Hz corriente de entrada de 16 A a 100-120 V CA corriente de entrada de 11,5 A a 200-240 V CA
Disipación de calor	2 697 BTU/h (789,7 W) como máximo
Máxima corriente a la conexión	En condiciones normales de línea y en todo el rango operativo del sistema, la corriente de conexión puede alcanzar 55 A por cada fuente de alimentación para periodos inferiores a 10 ms y hasta 25 A para periodos de 10 ms a 150 ms.
Baterías	
Batería del sistema	Pila tipo botón de ion-litio de 3,0 V CR 2032
Batería de la ROMB (opcional)	Ion-litio de 4,1 V

Características físicas	
Rack	
Altura	26,2 cm
Anchura	44,7 cm
Profundidad	70,7 cm
Peso (configuración máxima)	56,2 kg
Torre (sin embellecedor)	
Altura	48,9 cm
Anchura	27,3 cm
Profundidad	70,7 cm
Peso (configuración máxima)	60,8 kg

Condiciones ambientales	
NOTA: para obtener información adicional sobre medidas ambientales relativas a configuraciones de sistema específicas, visite la página Web www.dell.com/environmental_datasheets .	
Temperatura	
Funcionamiento	De 10 °C a 35 °C
Almacenamiento	De -40 °C a 65 °C
Humedad relativa	
Funcionamiento	Del 8 al 85 % (sin condensación) con una gradación de humedad máxima del 10 % por hora
Almacenamiento	Del 5 al 95 % (sin condensación)
Vibración máxima	
Funcionamiento	0,25 G a 3–200 Hz durante 15 min
Almacenamiento	0,5 G a 3–200 Hz durante 15 min
Impacto máximo	
Funcionamiento	Un choque en el eje z positivo (un choque en cada lado del sistema) de 41 G durante un máximo de 2 ms
Almacenamiento	Seis choques ejecutados consecutivamente en los ejes x, y y z positivo y negativo (un choque

	en cada lado del sistema) de 71 G durante un máximo de 2 ms
Altitud	
Funcionamiento	De -16 a 3 048 m
Almacenamiento	De -16 a 10 600 m

[Regresar a la página de contenido](#)

[Regresar a la página de contenido](#)

Uso de la redirección de consola

Sistemas Dell™ PowerEdge™ 6800 Guía del usuario

- [Requisitos de hardware](#)
- [Requisitos de software](#)
- [Configuración del sistema host](#)
- [Configuración del sistema cliente](#)
- [Administración remota del sistema host](#)
- [Configuración de funciones de tecla especiales](#)

La redirección de consola permite administrar un sistema host (local) desde un sistema cliente (remoto) mediante la redirección de la entrada del teclado y de la salida de texto a través de un puerto serie. No es posible redirigir la salida de gráficos. Puede usar la redirección de consola para tareas como la configuración de los valores del BIOS o de la RAID.

También puede conectar el sistema cliente a un concentrador de puertos que puede acceder a varios sistemas host usando un módem compartido. Después de conectarse al concentrador de puertos, puede seleccionar un sistema host para administrarlo usando la redirección de consola.

En esta sección se describe la conexión más básica posible: la conexión de sistemas usando un cable serie de módem nulo, que conecta directamente los puertos serie de dos sistemas.

Requisitos de hardware

- 1 Un puerto serie (COM) disponible en el sistema host

Puede utilizar el puerto COM1 o el puerto COM2.
- 1 Un puerto serie (COM) disponible en un sistema cliente

Este puerto no debe crear conflictos con ningún otro puerto del sistema cliente.
- 1 Un cable serie de módem nulo para conectar el sistema host con el sistema cliente

Requisitos de software

- 1 Emulación de terminal ANSI o VT100/220 con un tamaño de ventana de 80 x 25 caracteres
- 1 9.600, 19,2 K, 57,6 K o 115,2 K bps utilizando puertos serie (COM)

 **NOTA:** si la redirección de consola se ejecuta a una velocidad en baudios inferior, el programa de configuración del sistema responde lentamente a la entrada de datos del teclado. No se pierden los datos. Este comportamiento conocido no indica un problema.

- 1 Posibilidad de crear macros de comandos de teclado (recomendado)

Todas las versiones del sistema operativo Microsoft® Windows® incluyen el software de emulación de terminal HyperTerminal de Hilgraeve. No obstante, la versión incluida no proporciona muchas de las funciones necesarias durante la redirección de consola. Actualice a HyperTerminal Private Edition 6.1 o posterior, o bien seleccione otro software de emulación de terminal.

Configuración del sistema host

Configure la redirección de consola en el sistema host (local) mediante el programa de configuración del sistema (consulte "[Pantalla de redirección de consola](#)" en la sección "Uso del programa de configuración del sistema"). La pantalla **Console Redirection** (Redirección de consola) permite activar o desactivar la función de redirección de consola, seleccionar el tipo de terminal remoto y activar o desactivar la redirección de consola después del inicio.

Configuración del sistema cliente

Después de configurar el sistema host, configure los valores de los puertos y del terminal para el sistema cliente (remoto).

 **NOTA:** en los ejemplos de esta sección se da por sentado que ha actualizado a HyperTerminal Private Edition 6.1 o posterior de Hilgraeve. Si utiliza otro software de emulación de terminal, consulte la documentación de dicho software.

Configuración del puerto serie

1. Haga clic en el botón **Inicio**, seleccione **Programas** → **Accesorios** → **Comunicaciones y**, a continuación, haga clic en **HyperTerminal**.
2. Introduzca el nombre de la nueva conexión, seleccione un icono y haga clic en **Aceptar**.

3. Desde el menú desplegable **Conectar a**, seleccione un puerto COM disponible y haga clic en **Aceptar**.

Tras seleccionar un puerto COM disponible, aparece la ventana de propiedades del puerto COM.

4. Configure el puerto con los siguientes valores:

- 1 Seleccione **Bits por segundo**.

La redirección de consola admite solamente 9.600, 19,2 K, 57,6 K o 115,2 K bps.

- 1 Establezca **Bits de datos** en **8**.
- 1 Establezca **Paridad** en **Ninguno**.
- 1 Establezca **Bits de parada** en **1**.
- 1 Establezca **Control de flujo** en **Hardware**.

5. Haga clic en **Aceptar**.

Configuración de los valores del terminal

1. En HyperTerminal, haga clic en **Archivo**, luego en **Propiedades** y, por último, en la ficha **Configuración**.
2. Asegúrese de que el campo **Las teclas de función, dirección y Ctrl actúan como** esté establecido en **Teclas de terminal**.
3. Asegúrese de que en el campo **La tecla Retroceso envía** se especifique **Ctrl+H**.
4. Cambie el valor de **Emulación** de **Autodetectar** a **ANSI** o **VT 100/220**.
Asegúrese de que este valor sea igual al que ha seleccionado para la opción **Console Redirection** (Redirección de consola) en el sistema host.
5. Haga clic en **Instalación de terminal**.
Aparece un valor para el número de filas y columnas.
6. Cambie el número de filas de **24** a **25** y deje el número de columnas en **80**.
Si no se muestran estos valores, debe actualizar el software de emulación de terminal.
7. Haga clic en **Aceptar** dos veces.

Administración remota del sistema host

Después de configurar los sistemas host y cliente (consulte "[Configuración del sistema host](#)" y "[Configuración del sistema cliente](#)"), puede usar la redirección de consola para reiniciar un sistema host o para cambiar los valores de configuración de un sistema host.

1. Reinicie el sistema host usando el sistema cliente.
Consulte "[Configuración de funciones de tecla especiales](#)" para obtener instrucciones.
2. Cuando el sistema host comience a iniciarse, use la redirección de consola para:
 - 1 Abrir el programa de configuración del sistema.
 - 1 Abrir los menús de configuración de SCSI.
 - 1 Actualizar el firmware y el BIOS (en memoria Flash).
 - 1 Ejecutar las utilidades de la partición de utilidades.

 **NOTA:** para ejecutar las utilidades de la partición de utilidades del sistema host, debe haber creado la partición de utilidades usando Dell OpenManage™ Server Assistant versión 6.3.1 o posterior.

Configuración de funciones de tecla especiales

La redirección de consola usa la emulación de terminal ANSI o VT100/220, que está limitada a caracteres ASCII básicos. Las teclas de función, de flecha y de control no están disponibles en el juego de caracteres ASCII, y la mayoría de las utilidades requieren teclas de función y de control para las operaciones habituales. Sin embargo, puede emular una tecla de función o de control mediante el uso de una secuencia especial de teclas, que se denomina *secuencia de*

escape.

Una secuencia de escape comienza con un carácter de escape. Puede introducir este carácter de diversas formas, dependiendo de los requisitos del software de emulación de terminal. Por ejemplo, 0x1b y <Esc> se refieren cada una al mismo carácter de escape. En HyperTerminal, puede crear macros seleccionando la opción de macros de teclas en el menú Ver. Puede asignar una macro a casi todas las teclas para casi todas las combinaciones de teclas. Cree una macro para representar cada tecla de función.

En la [tabla B-1](#) se enumeran las secuencias de escape que representan una tecla o función especial.

 **NOTA:** cuando cree macros en HyperTerminal, pulse <Insert> antes que <Esc> para indicar que está enviando una secuencia de escape y no saliendo del cuadro de diálogo. Si no tiene esta función, debe actualizar HyperTerminal.

 **NOTA:** en las combinaciones de teclas de secuencias de escape que se enumeran en la [tabla B-1](#) se distingue entre mayúsculas y minúsculas. Por ejemplo, para generar el carácter <A> debe pulsar las teclas <Mayús><a>.

Tabla B-1. Secuencias de escape admitidas

Tecla(s)	Secuencia admitida	Emulación de terminal
<Flecha arriba>	<Esc><[><A>	VT 100/220, ANSI
<Flecha abajo>	<Esc><[>	VT 100/220, ANSI
<Flecha derecha>	<Esc><[><C>	VT 100/220, ANSI
<Flecha izquierda>	<Esc><[><D>	VT 100/220, ANSI
<F1>	<Esc><O><P>	VT 100/220, ANSI
<F2>	<Esc><O><Q>	VT 100/220, ANSI
<F3>	<Esc><O><R>	VT 100/220, ANSI
<F4>	<Esc><O><S>	VT 100/220, ANSI
<F5>	<Esc><O><T>	VT 100, ANSI
<F6>	<Esc><O><U>	VT 100, ANSI
	<Esc><[><1><7><->	VT 100/220
<F7>	<Esc><O><V>	VT 100, ANSI
	<Esc><[><1><8><->	VT 100/220
<F8>	<Esc><O><W>	VT 100, ANSI
	<Esc><[><1><9><->	VT 100/220
<F9>	<Esc><O><X>	VT 100, ANSI
	<Esc><[><2><0><->	VT 100/220
<F10>	<Esc><O><Y>	VT 100, ANSI
	<Esc><[><2><1><->	VT 100/220
<F11>	<Esc><O><Z>	VT 100, ANSI
	<Esc><[><2><3><->	VT 100/220
<F12>	<Esc><O><A>	VT 100, ANSI
	<Esc><[><2><4><->	VT 100/220
<Inicio>	<Esc><[><1><->	VT 220
	<Esc><h>	ANSI
<Fin>	<Esc><[><4><->	VT 220
	<Esc><k>	ANSI
<Supr>	<Esc><[><3><->	VT 220
	<Esc><->	ANSI
<Re Pág>	<Esc><[><5><->	VT 220
	<Esc><Mayús><?>	ANSI
<Av Pág>	<Esc><[><6><->	VT 220
	<Esc></>	ANSI
<Mayús><Tab>	<Esc><[><Z>	VT 100
	<Esc><[><0><Z>	VT 220
	<Esc><[><Mayús><z>	ANSI

Después de crear macros para las teclas enumeradas en la [tabla B-1](#), pulse <F1> en el teclado del sistema cliente durante la emulación de terminal para enviar la secuencia de escape <Esc><O><P> al sistema host. El sistema host interpreta entonces la secuencia como <F1>.

Es posible que algunas utilidades o funciones del sistema host requieran secuencias de escape adicionales. Cree macros para las secuencias adicionales que se enumeran en la [tabla B-2](#).

 **NOTA:** en las combinaciones de teclas de secuencias de escape que se enumeran en la [tabla B-2](#) se distingue entre mayúsculas y minúsculas. Por ejemplo, para generar el carácter <A> debe pulsar las teclas <Mayús><a>.

Tabla B-2. Secuencias de escape adicionales

--	--	--

Tecla(s)	Secuencia admitida
<Ctrl><Alt><Supr> (reiniciar el sistema host)	<Esc><R><Esc><r><Esc><R>
<Alt><x>	<Esc><X><X>
<Ctrl><H>	<Esc><Ctrl><H>
<Ctrl><l>	<Esc><Ctrl><l>
<Ctrl><j>	<Esc><Ctrl><j>
<Ctrl><M>	<Esc><Ctrl><M>
<Ctrl><2>	<Esc><Ctrl><2>

[Regresar a la página de contenido](#)

[Regresar a la página de contenido](#)

Generalidades del sistema

Sistemas Dell™ PowerEdge™ 6800 Guía del usuario

- [Orientación del sistema](#)
- [Indicador de estado del sistema del embellecedor](#)
- [Características e indicadores del panel frontal](#)
- [Características e indicadores del panel posterior](#)
- [Códigos del indicador de alimentación](#)
- [Características del sistema](#)
- [Sistemas operativos compatibles](#)
- [Dispositivos de protección de la alimentación](#)
- [Otros documentos necesarios](#)
- [Obtención de asistencia técnica](#)

En esta sección se describen las características principales del software y el hardware del sistema y se proporciona información sobre los indicadores de los paneles frontal y posterior del sistema. También se ofrece información sobre otros documentos que puede necesitar al instalar el sistema y sobre cómo obtener asistencia técnica.

Orientación del sistema

La [figura 1-1](#) muestra las versiones de rack y de torre del sistema. Las ilustraciones de este documento están basadas en la versión de rack.

Figura 1-1. Orientación de montaje para torre y rack

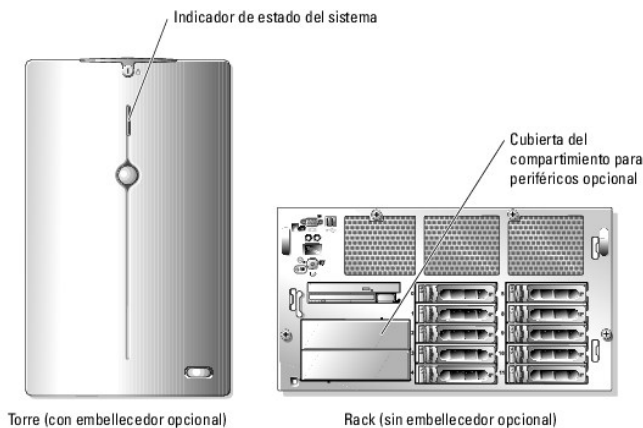

Indicador de estado del sistema del embellecedor

El embellecedor del sistema (opcional en las configuraciones de rack) incorpora un indicador de estado del sistema. El indicador de estado del sistema muestra una luz azul cuando el sistema funciona correctamente, y una luz ámbar si el sistema necesita atención debido a algún problema relacionado con las fuentes de alimentación, los ventiladores, la temperatura del sistema o las unidades de disco duro.

En la [tabla 1-1](#) se enumeran los patrones del indicador de estado del sistema. Los diferentes patrones aparecen conforme ocurren ciertos eventos en el sistema.

Tabla 1-1. Patrones del indicador de estado del sistema

Indicador azul	Indicador ámbar	Descripción
Apagado	Apagado	El sistema no recibe alimentación.
Apagado	Intermitente	El sistema ha detectado un error. Consulte la <i>Guía de instalación y solución de problemas</i> para obtener información adicional.
Encendido	Apagado	El sistema está encendido y funcionando.
Intermitente	Apagado	El indicador se ha activado mediante el software de administración del sistema o el botón de identificación del sistema para identificar el sistema en el rack.

NOTA: el indicador azul siempre parpadea durante la identificación del sistema, aunque se haya detectado un error. Cuando el sistema se haya identificado,

parpadeará el indicador ámbar.

Características e indicadores del panel frontal

En la [figura 1-2](#) se muestran los controles, indicadores y conectores localizados detrás del embellecedor de rack opcional en el panel frontal del sistema.

Figura 1-2. Características e indicadores del panel frontal



Tabla 1-2. Conectores, botones e indicadores LED del panel frontal

Indicador, botón o conector	Icono	Descripción
Indicador de estado del sistema		Se enciende de color azul cuando el sistema funciona con normalidad. Se enciende de color ámbar cuando hay un problema en el sistema. NOTA: cuando se extrae el embellecedor, el indicador de estado se desactiva y la pantalla LCD asume las funciones del indicador de estado del sistema y señala el estado del sistema.
Pantalla LCD		Muestra la identificación del sistema, la información de estado y los mensajes de error del sistema. La pantalla LCD se enciende durante el funcionamiento normal del sistema. Tanto el software de administración del sistema como los botones de identificación ubicados en las partes frontal y posterior del sistema pueden ocasionar que el indicador de la pantalla LCD parpadee en azul para identificar un sistema determinado del rack. La pantalla LCD se enciende de color ámbar cuando el sistema requiere atención a causa de algún problema. NOTA: si el sistema está conectado a la corriente alterna y se detecta un error, el indicador de la pantalla LCD parpadeará en ámbar con independencia de que el sistema se haya encendido o no.
Indicador de encendido, botón de encendido	⏻	Se enciende cuando el sistema está encendido. El indicador de encendido parpadea cuando el sistema recibe alimentación pero no está encendido. El botón de encendido controla la salida de la fuente de alimentación de CC al sistema. NOTA: si apaga el sistema usando el botón de alimentación y el sistema ejecuta un sistema operativo compatible con ACPI, el sistema realiza un cierre ordenado antes de apagarse. Si el sistema no ejecuta un sistema operativo compatible con ACPI, se apaga inmediatamente después de que se haya presionado el botón de alimentación.
Botón de identificación del sistema	①	Sirve para identificar y localizar el sistema en un rack. Cuando se presiona uno de estos botones, el indicador azul de estado del sistema en las partes frontal y posterior parpadea hasta que se vuelve a presionar uno de los botones.
Conectores USB	🔌	Conectan al sistema dispositivos USB (compatible con USB 2.0).
Botón NMI	⚠	Se usa para solucionar problemas de software y errores de controladores de dispositivo en determinados sistemas operativos. Para presionar este botón, puede utilizarse el extremo de un clip sujetapapeles. Utilice este botón sólo cuando el personal de asistencia o la documentación del sistema operativo se lo indiquen.
Conector de vídeo	📺	Conecta un monitor al sistema.

Códigos de indicador de la unidad de disco duro SCSI

Cada portada de disco duro tiene dos indicadores LED que proporcionan información sobre el estado de las unidades de disco duro SCSI (consulte la [figura 1-3](#)). El indicador de encendido/error muestra una luz verde fija cuando la unidad está en línea. El indicador de actividad de la unidad parpadea en verde cuando se accede a la unidad.

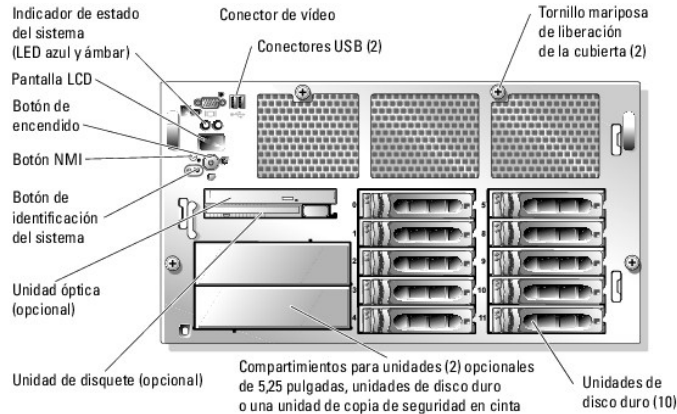
Si RAID está activada, el indicador de encendido/error se enciende o parpadea en verde o ámbar en una secuencia codificada para mostrar las diferentes actividades de RAID. En la [tabla 1-3](#) se muestra el código del indicador para cada estado de RAID. RAID puede activarse utilizando ROMB o una tarjeta RAID conectada al plano posterior. Consulte la [figura 1-3](#) y la [tabla 1-3](#). El firmware de plano posterior SCSI controla el indicador de encendido/error de la unidad.

Figura 1-3. Indicadores de la unidad de disco duro SCSI



Tabla 1-3. Patrones del indicador de unidad de disco duro para configuraciones RAID

Condición	Patrón de indicador
Identificar unidad	El indicador verde de encendido/error parpadea cuatro veces por segundo.
Unidad en preparación para ser extraída	El indicador verde de encendido/error parpadea dos veces por segundo.
Unidad lista para inserción o extracción	Los dos indicadores de la unidad están apagados.
Unidad en preparación para su funcionamiento	El indicador verde de encendido/error está encendido.
Error previsto de la unidad	El indicador de encendido/error parpadea lentamente en color verde, ámbar y se apaga.
Error de la unidad	El indicador ámbar de encendido/error parpadea cuatro veces por segundo.
Reconstrucción de la unidad	El indicador verde de encendido/error parpadea lentamente.
Unidad en línea	El indicador verde de encendido/error está encendido.

Características e indicadores del panel posterior

En la [figura 1-4](#) se muestran los controles, los indicadores y los conectores ubicados en el panel posterior del sistema.

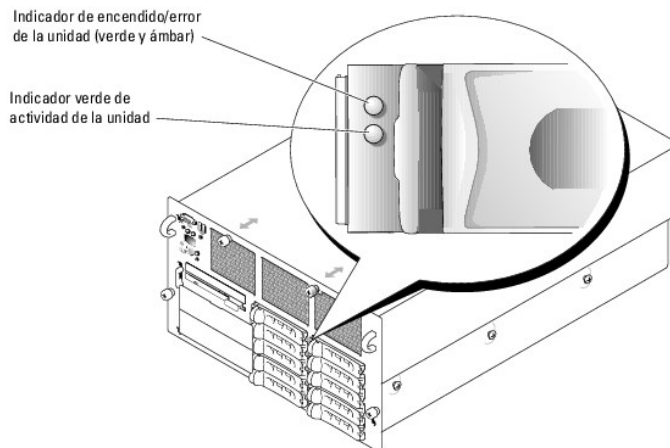
Figura 1-4. Características e indicadores del panel posterior

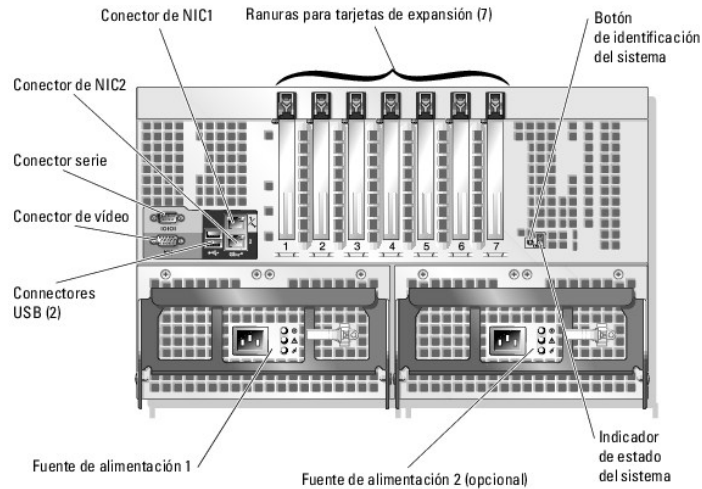

Conexión de dispositivos externos

Cuando conecte dispositivos externos al sistema, siga estas pautas:

- 1 La mayoría de los dispositivos deben estar conectados a un conector específico, y los controladores de dispositivo deben estar instalados para que el dispositivo funcione correctamente. Normalmente los controladores de dispositivo se incluyen con el software del sistema operativo o con el dispositivo. Consulte la documentación incluida con el dispositivo para obtener instrucciones específicas de instalación y configuración.
- 1 Conecte siempre los dispositivos externos con el sistema apagado. A continuación, encienda todos los dispositivos externos antes de encender el sistema (a menos que en la documentación del dispositivo se especifique lo contrario).

Para obtener información sobre conectores individuales, consulte la *Guía de instalación y solución de problemas*. Para obtener información sobre cómo activar, desactivar y configurar los puertos y conectores de E/S, consulte "[Uso del programa de configuración del sistema](#)".

Códigos del indicador de alimentación

El botón de encendido del panel frontal controla la entrada de energía a las fuentes de alimentación del sistema. El indicador de alimentación puede proporcionar información sobre el estado de la alimentación (consulte la [figura 1-2](#)). En la [tabla 1-4](#) se enumeran los códigos de indicador del botón de alimentación.

Tabla 1-4. Indicadores del botón de encendido

Indicador	Función
Encendido	Indica que se está suministrando alimentación al sistema y que éste está operativo.
Apagado	Indica que no se está suministrando alimentación al sistema.
Intermitente	Indica que se está suministrando alimentación al sistema, pero éste se encuentra en modo de espera. Para obtener información sobre los estados de espera, consulte la documentación del sistema operativo.

Las fuentes de alimentación tienen tres indicadores que muestran el estado de la fuente de alimentación. En la [tabla 1-5](#) se muestra una lista de los indicadores y sus eventos, y en la [figura 1-5](#) se identifica cada indicador en la fuente de alimentación.

Los paneles de relleno para el hueco de la fuente de alimentación sólo tienen un indicador, que se ilumina cuando hay un error en el ventilador del panel de relleno para el hueco de la fuente de alimentación.

NOTA: los ventiladores de la fuente de alimentación funcionan si se conecta una fuente de CA válida a la fuente de alimentación, aunque el sistema no esté encendido. Los ventiladores de los paneles de relleno para el hueco de la fuente de alimentación funcionan sólo cuando el sistema está encendido.

Tabla 1-5. Indicadores de fuente de alimentación

Indicador	Icono	Función
Estado de la fuente de alimentación	Ⓞ	Verde indica que la fuente de alimentación está operativa.
Error de la fuente de alimentación	⚠	Ámbar indica que hay un problema con la fuente de alimentación.
Estado de la línea de CA	⚡	Verde indica que hay una fuente de energía de CA válida conectada a la fuente de alimentación.

Figura 1-5. Indicadores de fuente de alimentación

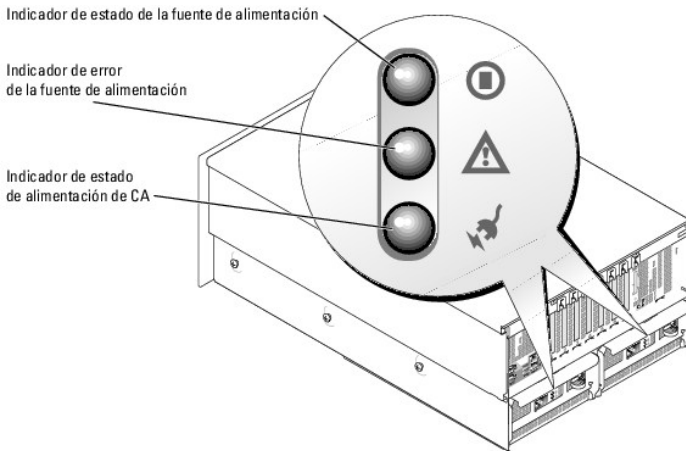

Características del sistema

- 1 Hasta cuatro procesadores Intel® Xeon™ con una velocidad interna de 3,16 GHz como mínimo, una caché interna de 1 MB como mínimo y un bus frontal que funciona a 667 MHz.
- 1 Compatibilidad con SMP (multiprocesamiento simétrico), que está disponible en sistemas con dos o más procesadores Intel Xeon. SMP mejora en gran medida el rendimiento global del sistema al dividir las operaciones del procesador entre procesadores independientes. Para aprovechar esta característica, debe utilizar un sistema operativo que sea compatible con el multiprocesamiento.

NOTA: si decide ampliar el sistema instalando uno o más procesadores adicionales, debe solicitar a Dell los kits de actualización de procesador. No todas las versiones del procesador Intel Xeon funcionarán correctamente como procesadores adicionales. El kit de actualización de Dell contiene la versión correcta del procesador y del disipador de calor, así como las instrucciones para llevar a cabo la actualización. Todos los procesadores deben tener la misma frecuencia de funcionamiento interna e igual tamaño de caché.

- 1 Módulos de memoria SDRAM DDR2 400 PC2-3200 registrada de 512 MB como mínimo, ampliable a un máximo de 64 GB mediante la instalación de combinaciones de módulos de memoria con intercalado de 2 vías de 256 MB, 512 MB, 1 GB, 2 GB o 4 GB (si está disponible) en un máximo de cuatro tarjetas verticales de memoria.

El sistema también admite las configuraciones de memoria siguientes:

- o Memoria redundante
- o Duplicación de memoria
- o RAID de memoria

Puede elegir entre estas funciones mediante el programa de configuración del sistema (consulte "[Uso del programa de configuración del sistema](#)"). Para que el sistema ofrezca esa función como una opción de configuración, deben cumplirse los requisitos de configuración de la memoria de cada función. Consulte la *Guía de instalación y solución de problemas* para obtener más información.

- 1 Soporte para un máximo de 12 unidades de disco duro U320 SCSI internas de acoplamiento activo de 1 pulgada (diez unidades de 1 pulgada mediante plano posterior SCSI 1x10 y soporte para dos unidades de 1 pulgada en el compartimento para periféricos mediante plano posterior SCSI 1x2 opcional). Una tarjeta secundaria opcional permite que se lleve a cabo una configuración de plano posterior dividido 2x5.
- 1 El compartimento para periféricos admite una unidad de copia de seguridad en cinta de media altura opcional, una unidad de copia de seguridad en cinta de altura completa o dos unidades de disco duro SCSI de 1 pulgada.
- 1 Una unidad de disquete opcional de 3,5 pulgadas y 1,44 MB.
- 1 Una unidad IDE opcional de CD, DVD, o una combinación de CD-RW/DVD.

NOTA: los dispositivos de DVD son para DVD sólo de datos.

- 1 Un interruptor de intrusión que indica el software de administración de sistemas adecuado si se abre la cubierta superior.
- 1 Hasta dos fuentes de alimentación de 1 570 W de acoplamiento activo en una configuración redundante 1 + 1.

AVISO: en países con corriente eléctrica inferior a 110 V, es posible que la alimentación redundante no esté disponible para algunos sistemas totalmente equipados. Consulte la *Guía de instalación y solución de problemas* para obtener más información.

PRECAUCIÓN: las fuentes de alimentación se predefinen en fábrica para la región destinataria del sistema. Si el sistema se traslada a una región con una corriente diferente, puede ser necesario volver a configurar las fuentes de alimentación para la nueva región. Si no se reconfiguran las fuentes de alimentación correctamente, el sistema puede resultar gravemente dañado. Consulte la *Guía de instalación y solución de problemas* para obtener más información.

- 1 Seis ventiladores de refrigeración del sistema redundantes.

La placa base incluye lo siguiente:

1 Siete ranuras para tarjetas de expansión PCI de 3,3 V organizadas de la manera siguiente:

- o Ranura 1: ranura PCIe x8
- o Ranura 2: ranura PCI-X de 64 bits a 133 MHz
- o Ranuras de la 3 a la 5: ranuras PCIe x4
- o Ranuras 6 y 7: ranuras PCI-X de 64 bits a 100 MHz

Todas las ranuras admiten tarjetas de expansión de altura completa, y todas, menos la ranura 7, admiten tarjetas de expansión de longitud completa.

- 1 Un adaptador host SCSI U320 integrado de doble canal. El canal interno admite un máximo de 12 unidades de disco duro SCSI mediante los planos posteriores SCSI 1x10 y 1x2 opcional. El plano posterior SCSI configura automáticamente los números de identificación SCSI y la terminación SCSI, simplificando en gran medida la instalación de las unidades.
- 1 ROMB opcional activada mediante la llave ROMB, un módulo de memoria DDR2 400 de 256 MB y una batería RAID.
- 1 RAID opcional por medio de una tarjeta controladora adicional que incorpora 128 MB de memoria caché y una batería RAID.
- 1 Dos NIC Ethernet Gigabit integradas que admiten velocidades de datos de 10 Mbps, 100 Mbps y 1 000 Mbps.
- 1 Cuatro conectores compatibles con el estándar USB 2.0 (dos en la parte frontal y dos en la parte posterior) que admiten una unidad de disquete, una unidad de CD-ROM, un teclado, un ratón o una unidad Flash USB.
- 1 Controladora de acceso remoto (RAC) opcional para la administración remota de sistemas.
- 1 Un subsistema de vídeo integrado compatible con VGA con una controladora de vídeo PCI ATI Radeon 7000 a 33 MHz. Este subsistema de vídeo contiene 16 MB de memoria de vídeo SDRAM (no ampliable). La resolución máxima es de 1 600 x 1 200 y 64 000 colores. Se admiten gráficos de color verdadero en las resoluciones siguientes: 640 x 480, 800 x 600, 1 024 x 768, 1 152 x 864 y 1 280 x 1 024. Cuando la RAC opcional está instalada, el vídeo integrado se desactiva y en su lugar se utiliza el vídeo de RAC.
- 1 Circuitos de administración de sistemas y software que supervisan el funcionamiento de los ventiladores del sistema, así como los voltajes y temperaturas críticos del sistema. Los circuitos de administración de sistemas constan de una controladora de administración de la placa base estándar con acceso serie y de red.
- 1 En el panel posterior se incluyen los conectores serie, de vídeo, dos conectores USB y dos conectores de NIC.
- 1 En el panel frontal se incluye un conector para vídeo y dos para USB.
- 1 Una pantalla LCD del panel frontal en la que se muestran la identificación y los mensajes de error del sistema.
- 1 Botón de identificación del sistema en los paneles frontal y posterior.

Para obtener más información acerca de características específicas, consulte "[Especificaciones técnicas](#)".

El sistema incluye el siguiente software:

- 1 Programa de configuración del sistema para ver y cambiar la información de configuración del sistema rápidamente. Para obtener más información sobre este programa, consulte "[Uso del programa de configuración del sistema](#)".
- 1 Funciones de seguridad mejoradas, incluidas una contraseña del sistema y una contraseña de configuración, disponibles mediante el programa de configuración del sistema.
- 1 Diagnósticos del sistema para evaluar los componentes y dispositivos del sistema. Para obtener información sobre el uso de los diagnósticos del sistema, consulte "Ejecución de los diagnósticos del sistema" en la *Guía de instalación y solución de problemas*.
- 1 Controladores de vídeo para mostrar muchos de los programas de aplicación más comunes en modos de alta resolución.
- 1 Controladores de dispositivo SCSI que permiten que el sistema operativo se comunice con los dispositivos conectados al subsistema SCSI integrado. Para obtener más información sobre estos controladores, consulte "Instalación de unidades" en la *Guía de instalación y solución de problemas*.
- 1 Diversos CD con documentación y software de administración de sistemas.

Sistemas operativos compatibles

- 1 Microsoft® Windows® 2000 Server y Advanced Server
- 1 Microsoft Windows Server 2003 Standard Edition y Enterprise Edition
- 1 Red Hat® Enterprise Linux AS (versión 3)
- 1 Red Hat Enterprise Linux AS (versión 3) para Intel Extended Memory 64 Technology (Intel EM64T)

Dispositivos de protección de la alimentación

Agregue uno o varios de los siguientes dispositivos a la configuración del sistema a fin de protegerlo de problemas como sobrevoltajes y cortes del suministro eléctrico:

- 1 PDU: utiliza interruptores de circuito para garantizar que la carga de corriente de CA no supere los valores nominales de la PDU.
- 1 Supresor de sobrevoltaje: evita que los picos de voltaje, como los que pueden ocurrir durante una tormenta con aparato eléctrico, lleguen al sistema a través de la toma eléctrica. No protegen contra las caídas de voltaje, lo cual ocurre cuando el voltaje baja más del 20 % del nivel normal de voltaje de la línea de alimentación CA.
- 1 Acondicionador de línea: mantiene el voltaje de la fuente de alimentación de CA del sistema en un nivel moderadamente constante y proporciona protección contra las caídas de voltaje, pero no protege contra una pérdida total de la alimentación.
- 1 SAI: utiliza la alimentación por batería para mantener el sistema en funcionamiento cuando no hay disponible una fuente de alimentación de CA. La

corriente alterna carga la batería mientras ésta está disponible de manera que, cuando no se recibe corriente alterna, la batería alimenta al sistema durante un tiempo limitado (de cinco minutos a una hora aproximadamente). Un SAI que proporciona sólo cinco minutos de alimentación por batería permite guardar los archivos y cerrar el sistema. Utilice los supresores de sobrevoltaje y las PDU con todas las fuentes de alimentación universales y asegúrese de que la seguridad del SAI ha sido aprobada por UL.

Otros documentos necesarios

 La *Guía de información del producto* proporciona información importante sobre seguridad y normativas. La información de la garantía puede estar incluida en este documento o constar en un documento aparte.

- 1 En la *Guía de instalación del rack* o en las *Instrucciones de instalación del rack* incluidas con el rack se describe cómo instalar el sistema en un rack.
- 1 En la *Guía de introducción* se proporciona una descripción general de la instalación del sistema.
- 1 En la *Guía de instalación y solución de problemas* se describe cómo solucionar problemas del sistema e instalar o reemplazar los componentes del sistema.
- 1 La documentación sobre el software de administración de sistemas describe las funciones, los requisitos, la instalación y el funcionamiento básico del software.
- 1 En la documentación de la BMC (controladora de administración de la placa base) se describen las características y las opciones de configuración de la BMC.
- 1 La documentación del sistema operativo describe cómo instalar (si es necesario), configurar y utilizar el software del sistema operativo.
- 1 En la documentación incluida con los componentes adquiridos por separado se proporciona información para configurar e instalar esos componentes.
- 1 Algunas veces, con el sistema se incluyen actualizaciones que describen cambios en la documentación, en el software o en el sistema.

 **NOTA:** consulte siempre en support.dell.com si existen actualizaciones y léalas primero ya que con frecuencia sustituyen información de otros documentos.

- 1 Es posible que se incluyan notas de la versión o archivos Léame (Readme) para proporcionar actualizaciones de última hora relativas al sistema o la documentación, o bien material de consulta técnica avanzada destinada a usuarios o técnicos experimentados.
-

Obtención de asistencia técnica

Si no entiende un procedimiento de esta guía, o si el sistema no funciona según lo esperado, consulte la *Guía de instalación y solución de problemas*.

Puede utilizar el servicio de formación y certificación Dell para empresas; visite www.dell.com/training para obtener más información. Es posible que este servicio no se ofrezca en todas las zonas.

[Regresar a la página de contenido](#)

[Regresar a la página de contenido](#)

Uso de Dell OpenManage™ Server Assistant

Sistemas Dell™ PowerEdge™ 6800 Guía del usuario

- [Inicio del CD Server Assistant](#)
- [Uso del programa de configuración del servidor](#)
- [Actualización de controladores y utilidades](#)
- [Uso de la partición de utilidades](#)

El CD *Dell OpenManage Server Assistant* contiene utilidades, diagnósticos y controladores para ayudarle a configurar el sistema. La instalación del sistema operativo se inicia con este CD si el sistema operativo no está preinstalado en el sistema. Hay una partición de utilidades iniciable en la unidad de disco duro del sistema que contiene en parte las mismas funciones que se incluyen en el CD *Server Assistant*.

Inicio del CD Server Assistant

Para configurar el sistema e instalar el sistema operativo, inserte el CD *Server Assistant* y encienda o reinicie el sistema. Aparece la pantalla principal de **Dell OpenManage Server Assistant**.

Si el CD no se inicia, verifique que la unidad de CD esté especificada como la primera en **Boot Sequence** (Secuencia de inicio) en el programa de configuración del sistema (consulte "Uso del programa de configuración del sistema").

El CD *Server Assistant* utiliza una interfaz estándar de explorador Web. Puede explorar el CD usando el ratón para hacer clic en los diversos iconos y enlaces de texto.

Haga clic en el icono **Exit** (Salir) para salir de *Server Assistant*. Si sale de *Server Assistant* desde el programa de configuración del servidor, el sistema se reiniciará desde la partición de inicio estándar del sistema operativo.

Uso del programa de configuración del servidor

Si el sistema operativo no está preinstalado o si posteriormente instala un sistema operativo, utilice el programa de configuración del servidor (**Server Setup**) del CD *Server Assistant* para configurar el sistema e instalar el sistema operativo.

 **NOTA:** use el CD *Server Assistant* sólo si el sistema operativo no está preinstalado en el sistema. Consulte el documento de instrucciones de instalación del sistema operativo y siga las instrucciones para llevar a cabo el proceso de instalación.

El programa de configuración del servidor le guía a través de tareas como las siguientes:

- 1 Establecimiento de la fecha y la hora del sistema
- 1 Configuración de la controladora RAID (si procede)
- 1 Selección e instalación del sistema operativo; especificación de información específica del sistema operativo
- 1 Configuración de las unidades de disco duro
- 1 Visualización del resumen de la instalación

 **NOTA:** para instalar el sistema operativo debe disponer del soporte del sistema operativo.

Para iniciar el programa de configuración del servidor, haga clic en **Server Setup** (Configuración del servidor) en la pantalla principal de **Dell OpenManage Server Assistant**. Siga las instrucciones que aparecen en la pantalla.

Actualización de controladores y utilidades

Puede actualizar los controladores y las utilidades en cualquier sistema que tenga instalado Microsoft® Internet Explorer 5.5 o posterior, o Netscape Navigator 7.02 o posterior. Al insertar el CD en la unidad de CD de un sistema que usa un sistema operativo basado en Microsoft Windows®, se iniciará automáticamente el explorador y se mostrará la pantalla principal de **Dell OpenManage Server Assistant**.

Para actualizar controladores y utilidades, realice los siguientes pasos:

1. Desde la pantalla principal de **Dell OpenManage Server Assistant**, seleccione la opción para actualizar controladores y utilidades.
2. Seleccione el número de modelo del sistema en el cuadro desplegable.
3. Seleccione el tipo de controladores o utilidades que desea actualizar.
4. Haga clic en **Continue** (Continuar).
5. Seleccione cada uno de los controladores o utilidades que desea actualizar.

El sistema le solicitará que ejecute el programa o que especifique la ubicación en la que se van a guardar los archivos.

6. Ejecute el programa o especifique la ubicación donde desea guardar los archivos.

Uso de la partición de utilidades

La partición de utilidades es una partición iniciable de la unidad de disco duro que contiene utilidades de configuración y diagnóstico del sistema. Cuando se inicia la partición de utilidades, ésta proporciona un entorno de ejecución para las utilidades de la partición.

Para iniciar la partición de utilidades, encienda o reinicie el sistema. Durante la POST, pulse <F10> después de que aparezca el mensaje siguiente:

<F10> = Utility Mode (F10 = Modo de utilidades)

 **NOTA:** la partición de utilidades proporciona únicamente algunas funciones de MS-DOS® y no puede emplearse como una partición de MS-DOS estándar.

La partición de utilidades proporciona una interfaz basada en texto desde donde puede ejecutar las utilidades de la partición. Para seleccionar una opción de menú, utilice las teclas de flecha para resaltar la opción y pulse <Intro> o teclee el número de la opción de menú. Para salir de la partición de utilidades, pulse <Esc> desde el menú principal **Utility Partition** (Partición de utilidades).

En la [tabla 2-1](#) se proporciona una lista de muestra y una explicación de las opciones que aparecen en el menú de la partición de utilidades. Estas opciones están disponibles incluso cuando el CD *Server Assistant* no está insertado en la unidad de CD.

Tabla 2-1. Opciones del menú principal de la partición de utilidades

Opción	Descripción
Run system diagnostics	Ejecuta los diagnósticos de hardware del sistema.
Run RAID configuration utility	Ejecuta la utilidad de configuración RAID si la ROMB está activada o una tarjeta controladora RAID está instalada.

NOTA: las opciones mostradas pueden variar dependiendo de la configuración del sistema, y es posible que no incluyan las que se muestran aquí.

[Regresar a la página de contenido](#)

[Regresar a la página de contenido](#)

Uso del programa de configuración del sistema

Sistemas Dell™ PowerEdge™ 6800 Guía del usuario

- [Inicio del programa de configuración del sistema](#)
- [Opciones de configuración del sistema](#)
- [Contraseña del sistema y contraseña de configuración](#)
- [Desactivación de una contraseña olvidada](#)
- [Utilidad Asset Tag](#)
- [Configuración de la controladora de administración de la placa base](#)

Una vez que haya instalado el ordenador, ejecute el programa de configuración del sistema para familiarizarse con la configuración y los valores opcionales del sistema. Anote la información para futuras consultas.

Puede utilizar el programa de configuración del sistema para:

- 1 Cambiar la configuración del sistema almacenada en la NVRAM después de añadir, modificar o quitar hardware.
- 1 Establecer o cambiar las opciones que el usuario puede seleccionar; por ejemplo, la hora o la fecha.
- 1 Activar o desactivar los dispositivos integrados.
- 1 Corregir discrepancias entre el hardware instalado y los valores de configuración.

Inicio del programa de configuración del sistema

1. Encienda o reinicie el sistema.
2. Pulse <F2> inmediatamente después de que aparezca el mensaje siguiente:

<F2> = System Setup (F2 = Configuración del sistema)

Si el sistema operativo se comienza a cargar antes de que pulse <F2>, espere a que el sistema termine de iniciarse y luego reinicie el sistema e inténtelo de nuevo.

 **NOTA:** para asegurarse de que el sistema realiza un cierre ordenado, consulte la documentación entregada con el sistema operativo.

Respuesta a mensajes de error

Puede abrir el programa de configuración del sistema en respuesta a ciertos mensajes de error. Si un mensaje de error aparece mientras el sistema se inicia, tome nota del mensaje. Antes de iniciar el programa de configuración del sistema, consulte "Códigos de sonido del sistema" y "Mensajes del sistema" en la *Guía de instalación y solución de problemas* para ver una explicación del mensaje y sugerencias para corregir los errores.

Uso del programa de configuración del sistema

En la [tabla 3-1](#) se indican las teclas que se usan para ver o cambiar información en las pantallas del programa de configuración del sistema y para salir del programa.

Tabla 3-1. Teclas de desplazamiento del programa de configuración del sistema

Teclas	Acción
Flecha hacia arriba o <Mayús><Tab>	Se desplaza al campo anterior.
Flecha hacia abajo o <Tab>	Se desplaza al campo siguiente.
Barra espaciadora, <+>, <->, flechas hacia la izquierda y derecha	Recorre las opciones de un campo. En muchos campos, también puede escribir el valor adecuado.
<Esc>	Salte del programa de configuración del sistema y reinicia el sistema si se ha realizado algún cambio.
<F1>	Muestra el archivo de ayuda del programa de configuración del sistema.

NOTA: para la mayoría de las opciones, los cambios que se realizan se almacenan pero no surten efecto hasta que se reinicia el sistema.

Opciones de configuración del sistema

Pantalla principal

Cuando se inicia el programa de configuración del sistema, aparece la pantalla principal de dicho programa (consulte la [figura 3-1](#)).

Figura 3-1. Pantalla principal del programa de configuración del sistema

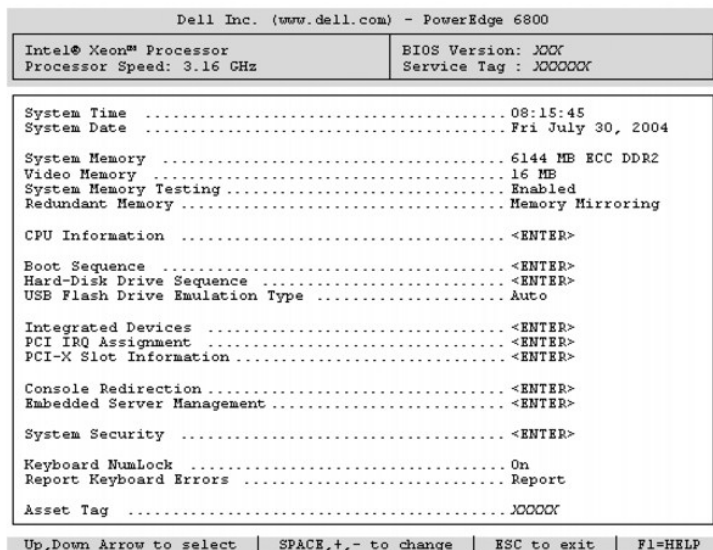

En la [tabla 3-2](#) se muestran las opciones y descripciones de los campos de información que aparecen en la pantalla principal del programa de configuración del sistema.

NOTA: los valores predeterminados del programa de configuración del sistema se enumeran, si procede, bajo las opciones respectivas.

Tabla 3-2. Opciones del programa de configuración del sistema

Opción	Descripción
System Time	Restablece la hora del reloj interno del sistema.
System Date	Restablece la fecha del calendario interno del sistema.
Diskette Drive A:	Muestra una pantalla que le permite seleccionar el tipo de unidad de disquete del sistema.
System Memory	Muestra la cantidad de memoria del sistema. Esta opción no tiene valores que el usuario pueda seleccionar. NOTA: en configuraciones RAID, la memoria del sistema es inferior al total de memoria física instalada.
Video Memory	Muestra la cantidad de memoria de vídeo. Esta opción no tiene valores que el usuario pueda seleccionar.
System Memory Testing (valor predeterminado: Enabled)	Determina si se prueba la memoria durante la POST.
Redundant Memory (valor predeterminado: Disabled)	Muestra el valor Disabled (Desactivado) si no se cumple ninguno de los requisitos de los demás valores de opción. Las siguientes opciones están disponibles: <ul style="list-style-type: none"> 1 Se puede seleccionar Spare Bank Enabled (Banco de repuesto activado) si el sistema tiene una o varias tarjetas verticales de memoria completamente ocupadas y los módulos de memoria de cada tarjeta vertical son idénticos. 1 Se puede seleccionar Mirror Enabled (Duplicación activada) si la configuración contiene un número par de tarjetas verticales de memoria completamente ocupadas y las tarjetas verticales de un par tienen una configuración idéntica. 1 Se puede seleccionar RAID Enabled (RAID activada) si las cuatro tarjetas verticales contienen módulos de memoria idénticos. <p>Para obtener más información sobre las configuraciones de memoria, consulte "Instalación de los módulos de memoria" en la sección "Instalación de los componentes del sistema" de la <i>Guía de instalación y solución de problemas</i>.</p>
CPU Information	Consulte " Pantalla de información de la CPU ".
Boot Sequence	Determina el orden en el que el sistema busca los dispositivos de inicio cuando se inicia el sistema. Las opciones disponibles pueden incluir la unidad de disquete, la unidad de CD, las unidades de disco duro y la red.
Hard-Disk Drive Sequence	Determina el orden en el que el sistema busca las unidades de disco duro durante el inicio del sistema. Las selecciones dependen de las unidades de disco duro instaladas en el sistema.
USB Flash Drive Type (valor predeterminado: Auto)	Determina el tipo de emulación de una unidad Flash USB. Hard disk (Disco duro) permite que la unidad Flash USB actúe como una unidad de disco duro. Floppy (Disquete) permite que la unidad Flash USB actúe como una unidad de disquete extraíble. Auto (Automático) elige automáticamente un tipo de emulación.

Auto)	
Integrated Devices	Consulte " Pantalla de dispositivos integrados ".
PCI IRQ Assignment	Muestra una pantalla para cambiar la IRQ asignada a cada uno de los dispositivos integrados en el bus PCI y las tarjetas de expansión instaladas que requieran una IRQ.
PCI-X Slot Information	Muestra la información siguiente para cada ranura de bus PCI-X y PCIe: <ul style="list-style-type: none"> 1 Para las ranuras PCI-X ocupadas, la frecuencia de operación, el modo de la ranura (PCI o PCI-X) y el tipo de dispositivo 1 Para las ranuras PCIe ocupadas, la amplitud de banda, el ancho de ranura de los enlaces (x1, x4 o x8) y el tipo de dispositivo 1 Para las ranuras desocupadas, la frecuencia máxima de operación o amplitud de banda y el modo de operación potencial o ancho de ranura de enlace
Console Redirection	Consulte " Pantalla de redirección de consola ".
Embedded Server Management	Permite personalizar los mensajes de ESM que aparecen en la LCD del panel frontal o seleccionar la configuración predeterminada de los mensajes.
System Security	Muestra una pantalla para configurar las funciones de contraseña del sistema y contraseña de configuración. Para obtener más información, consulte " Uso de la contraseña del sistema " y " Uso de la contraseña de configuración ".
Keyboard NumLock (valor predeterminado: On)	Determina si el sistema se inicia con el modo Bloq Num activado en teclados de 101 o 102 teclas (no se aplica a teclados de 84 teclas).
Report Keyboard Errors (valor predeterminado: Report)	Activa o desactiva los informes de errores del teclado durante la POST. Seleccione Report (Notificar) para los sistemas host que tengan teclados conectados. Seleccione Do Not Report (No notificar) para omitir todos los mensajes de error relacionados con el teclado o la controladora del teclado durante la POST. Esta configuración no afecta al funcionamiento del propio teclado, si hay un teclado conectado al sistema.
Asset Tag	Muestra el número de etiqueta de inventario programable por el usuario, si se ha asignado uno. Para introducir un número de etiqueta de inventario de hasta 10 caracteres en la NVRAM, consulte " Utilidad Asset Tag ".

Pantalla de información de la CPU

En la [tabla 3-3](#) se muestran las opciones y descripciones de los campos de información que aparecen en la pantalla **CPU Information** (Información de la CPU).

Tabla 3-3. Pantalla de información de la CPU

Opción	Descripción
Bus Speed	Muestra la velocidad del bus de los procesadores.
Logical Processor (valor predeterminado: Enabled)	Se muestra cuando los procesadores admiten HyperThreading. Enabled (Activado) permite que el sistema operativo utilice todos los procesadores lógicos. Si se selecciona Disabled (Desactivado), el sistema operativo sólo utiliza el primer procesador lógico de cada procesador instalado en el sistema.
Sequential Memory Access (valor predeterminado: Enabled)	Se muestra cuando el procesador admite el acceso secuencial a la memoria. Enabled (Activado) optimiza el sistema para aplicaciones que requieren acceso secuencial a la memoria. Disabled (Desactivado) se utiliza para aplicaciones con acceso aleatorio a la memoria.
Processor XID	Muestra la serie y el número de modelo de cada procesador.
Core Speed	Muestra la frecuencia de reloj de los procesadores.
Level X Cache	Muestra la cantidad de memoria caché del procesador.

Pantalla de dispositivos integrados

En la [tabla 3-4](#) se muestran las opciones y descripciones de los campos de información que aparecen en la pantalla **Integrated Devices** (Dispositivos integrados).

Tabla 3-4. Opciones de la pantalla de dispositivos integrados

Opción	Descripción
Primary SCSI Controller (valor predeterminado: SCSI)	Activa el subsistema SCSI integrado. Este campo sólo se muestra cuando en el sistema no se detecta RAID. Off (Desactivado) desactiva el subsistema SCSI. El canal A y el canal B siguen la opción seleccionada.
Embedded RAID Controller	Selecciona entre RAID , SCSI u Off (Desactivado). Este campo sólo se muestra si se detecta RAID en el sistema (la memoria y la llave ROMB están instaladas). El canal A sigue la opción seleccionada. Si el canal A tiene el valor RAID , el canal B puede tener el valor RAID o SCSI . Si no es así, el canal B sigue la opción seleccionada.
IDE CD-ROM Controller (valor predeterminado: Auto)	Activa la controladora IDE integrada. Cuando se establece en Auto (Automático), cada canal de la controladora IDE integrada se activa si hay dispositivos IDE conectados al canal y no se detecta la controladora IDE externa.
Diskette Controller (valor predeterminado: Auto)	Activa o desactiva la controladora de la unidad de disquete del sistema. Cuando se selecciona la opción Auto (Automático), el sistema apaga la controladora si es necesario para acomodar una tarjeta controladora instalada en una ranura de expansión.

USB Controller (valor predeterminado: On with BIOS support)	Activa o desactiva los puertos USB del sistema. Las opciones son On with BIOS support (Activado con compatibilidad en BIOS), On without BIOS support (Activado sin compatibilidad en BIOS) u Off (Desactivado). Si se desactivan los puertos USB, los recursos del sistema estarán disponibles para otros dispositivos.
Embedded Gb NIC1 and NIC2 (valor predeterminado: On)	Activa o desactiva las NIC integradas del sistema. Los cambios surtirán efecto después de que se reinicie el sistema.  NOTA: Off (Desactivar) desactivará la NIC1 y la NIC2.
NIC1 PXE (valor predeterminado: On)	Activa o desactiva PXE de la NIC1. El soporte PXE permite iniciar el sistema desde la red. Los cambios surtirán efecto después de que se reinicie el sistema.
MAC Address	Muestra la dirección MAC de la NIC 10/100/1000 integrada. Este campo no tiene valores que el usuario pueda seleccionar.
NIC2 PXE (valor predeterminado: Off)	Activa o desactiva PXE de la NIC2. El soporte PXE permite iniciar el sistema desde la red. Los cambios surtirán efecto después de que se reinicie el sistema.
MAC Address	Muestra la dirección MAC de la NIC 10/100/1000 integrada. Este campo no tiene valores que el usuario pueda seleccionar.
Serial Port 1 (valor predeterminado: COM1)	Las opciones para Serial Port 1 (Puerto serie 1) son COM1 , COM3 , BMC Serial , BMC NIC y Off (Desactivado). Si hay instalada en el sistema una controladora de acceso remoto (RAC) opcional, RAC será una opción adicional. El puerto serie 1 comparte tres modelos de uso. Para el uso estándar, el puerto serie 1 intenta utilizar primero COM1 y luego COM3. Para el uso de BMC, el puerto serie 1 utiliza la dirección de COM1, y la comunicación puede establecerse a través del puerto serie o de la NIC compartida integrada. El control de RAC utiliza sólo la dirección de COM1. NOTA: las opciones Off (Desactivado) y COM3 no están disponibles cuando Console Redirection (Redirección de la consola) se establece para que utilice el puerto serie 1.
Speaker (valor predeterminado: On)	Establece el altavoz integrado en On (Activado) u Off (Desactivado). Un cambio en esta opción tendrá efecto inmediatamente (no es necesario reiniciar el sistema).

Pantalla de seguridad del sistema

En la [tabla 3-5](#) se muestran las opciones y descripciones de los campos de información que aparecen en la pantalla **System Security** (Seguridad del sistema).

Tabla 3-5. Opciones de la pantalla de seguridad del sistema

Opción	Descripción
System Password	Muestra el estado actual de la función de seguridad por contraseña del sistema y permite asignar y verificar una nueva contraseña del sistema. NOTA: consulte " Uso de la contraseña del sistema " para obtener instrucciones sobre cómo asignar una contraseña del sistema y cómo usar o cambiar una contraseña del sistema existente.
Setup Password	Restringe el acceso al programa de configuración del sistema de la misma forma en que se restringe el acceso al sistema mediante la función de contraseña del sistema. NOTA: consulte " Uso de la contraseña de configuración " para obtener instrucciones sobre cómo asignar una contraseña de configuración y cómo utilizar o cambiar una contraseña de configuración existente.
Password Status	Si se establece la opción Setup Password (Contraseña de configuración) en Enabled (Activada), se impide que se cambie o se desactive la contraseña del sistema durante el inicio del sistema. <i>Para bloquear</i> la contraseña del sistema, asigne una contraseña de configuración en la opción Setup Password (Contraseña de configuración) y después cambie la opción Password Status (Estado de la contraseña) a Locked (Bloqueada). Con este estado, no es posible cambiar la contraseña del sistema mediante la opción System Password (Contraseña del sistema) ni desactivarla durante el inicio del sistema pulsando <Ctrl><Intro>. <i>Para desbloquear</i> la contraseña del sistema, introduzca la contraseña de configuración en el campo Setup Password (Contraseña de configuración) y después cambie la opción Password Status (Estado de la contraseña) a Unlocked (Desbloqueada). Con este estado, puede desactivar la contraseña del sistema durante el inicio pulsando <Ctrl><Intro> y después cambiar la contraseña mediante la opción System Password (Contraseña del sistema).
Power Button	Enciende y apaga la alimentación del sistema. <ul style="list-style-type: none"> 1 Si apaga el sistema usando el botón de encendido y el sistema ejecuta un sistema operativo compatible con ACPI, el sistema puede llevar a cabo un apagado ordenado antes de que se apague la alimentación. 1 Si el sistema no ejecuta un sistema operativo compatible con ACPI, la alimentación se apagará inmediatamente al presionar el botón de encendido. <p>El botón se activa en el programa de configuración del sistema. Si está desactivado, el botón sólo puede activar la alimentación del sistema.</p>
NMI Button	AVISO: utilice el botón NMI sólo cuando el personal de asistencia o la documentación del sistema operativo se lo indiquen. Al presionar este botón se detiene el sistema operativo y se muestra una pantalla de diagnóstico. Establece la función NMI en On (Activado) u Off (Desactivado).

AC Power Recovery (valor predeterminado: Last)	Determina cómo reacciona el sistema cuando se restablece la alimentación. Si el sistema se establece en Last (Último), recuperará el último estado de alimentación. On (Activado) enciende el sistema tras restablecerse la alimentación. Si se establece en Off (Desactivado), el sistema permanece apagado tras restablecerse la alimentación.
--	---

Pantalla de redirección de consola

En la [tabla 3-6](#) se muestran las opciones y descripciones de los campos de información que aparecen en la pantalla **Console Redirection** (Redirección de consola). Para obtener más información sobre cómo usar la redirección de consola, consulte "[Uso de la redirección de consola](#)".

Tabla 3-6. Opciones de la pantalla de redirección de consola

Opción	Descripción
Console Redirection (valor predeterminado: Off)	Establece la función de redirección de consola en Serial Port 1 (Puerto serie 1) u Off (Desactivada).
Failsafe Baud Rate (11520 es el valor predeterminado)	Indica si se utiliza la velocidad en baudios a prueba de fallos para la redirección de la consola.
Remote Terminal Type (valor predeterminado: VT 100/VT 220)	Seleccione VT 100/VT 220 o ANSI .
Redirection After Boot (valor predeterminado: Enabled)	Activa o desactiva la redirección de consola después de que se reinicie el sistema.

Pantalla de salida

Después de pulsar <Esc> para salir del programa de configuración del sistema, la pantalla **Exit** (Salida) muestra las siguientes opciones:

- | Save Changes and Exit (Guardar los cambios y salir)
- | Discard Changes and Exit (Descartar los cambios y salir)
- | Return to Setup (Regresar a la configuración)

Contraseña del sistema y contraseña de configuración

- ⚠ **AVISO:** las contraseñas proporcionan un nivel básico de seguridad para los datos almacenados en el sistema. Si los datos requieren una mayor seguridad, utilice formas adicionales de protección, como los programas para cifrado de datos.
- ⚠ **AVISO:** cualquier persona puede tener acceso a los datos almacenados en su sistema si lo deja funcionando sin supervisión y sin haber asignado una contraseña del sistema, o si deja el sistema desbloqueado de manera que alguien pueda desactivar la contraseña cambiando la posición de un puente.

El sistema Dell se entrega sin la función de contraseña del sistema activada. Si desea proteger más la información del sistema, utilice el ordenador únicamente con la protección por contraseña del sistema.

Para cambiar o borrar una contraseña existente, debe conocerla (consulte "[Eliminación o cambio de una contraseña del sistema](#)"). Si olvida la contraseña, no podrá utilizar el sistema ni cambiar los valores en el programa de configuración del sistema hasta que un técnico de servicio cambie la posición del puente de la contraseña para que se desactiven las contraseñas y borre las contraseñas existentes. Este procedimiento se describe en la *Guía de instalación y solución de problemas*.

Uso de la contraseña del sistema

Una vez asignada, únicamente quienes conozcan la contraseña del sistema pueden utilizar todas las funciones del sistema. Cuando la opción **System Password** (Contraseña del sistema) tiene el valor **Enabled** (Activada), el sistema le solicita la contraseña del sistema después de iniciarse.

Asignación de una contraseña del sistema

Antes de asignar una contraseña del sistema, abra el programa de configuración del sistema y verifique la opción **System Password** (Contraseña del sistema).

Cuando hay asignada una contraseña del sistema, la opción **System Password** (Contraseña del sistema) tiene el valor **Enabled** (Activada). Si el valor que se muestra para **Password Status** (Estado de la contraseña) es **Unlocked** (Desbloqueada), puede cambiar la contraseña del sistema. Si el estado de la contraseña es **Locked** (Bloqueada), no es posible cambiar la contraseña del sistema. Cuando la función de contraseña del sistema está desactivada por la posición de un puente, la contraseña del sistema tiene el valor **Disabled** (Desactivada) y no se puede cambiar ni introducir una contraseña nueva del sistema.

Cuando no se ha asignado una contraseña del sistema y el puente de la contraseña de la placa base está en la posición activada (valor predeterminado), el valor que se muestra en la opción **System Password** (Contraseña del sistema) es **Not Enabled** (No activada) y el campo **Password Status** (Estado de la contraseña) tiene el valor **Unlocked** (Desbloqueada). Para asignar una contraseña del sistema:

1. Verifique que la opción **Password Status** (Estado de la contraseña) tenga el valor **Unlocked** (Desbloqueada).

2. Resalte la opción **System Password** (Contraseña del sistema) y pulse <Intro>.

3. Escriba la nueva contraseña del sistema.

Puede utilizar hasta 32 caracteres en la contraseña.

Cada vez que pulse una tecla de carácter (o la barra espaciadora para insertar un espacio en blanco), aparecerá un marcador de posición en el campo.

En la asignación de una contraseña no se distingue entre mayúsculas y minúsculas. Sin embargo, algunas combinaciones de teclas no son válidas. Si introduce alguna de estas combinaciones, el sistema emitirá un sonido. Para borrar un carácter cuando introduce la contraseña, pulse la tecla de retroceso o la tecla de flecha hacia la izquierda.

 **NOTA:** para salir del campo sin asignar una contraseña del sistema, pulse <Intro> para pasar a otro campo, o pulse <Esc> en cualquier momento antes de completar el paso 5.

4. Pulse <Intro>.

5. Para confirmar la contraseña, escribala otra vez y pulse <Intro>.

El valor mostrado para la contraseña del sistema cambiará a **Enabled** (Activada). Salga del programa de configuración del sistema y comience a utilizar el sistema.

6. Reinicie el sistema ahora para que la protección por contraseña surta efecto, o bien continúe trabajando.

 **NOTA:** la protección por contraseña no surtirá efecto hasta que reinicie el sistema.

Uso de la contraseña del sistema para proteger el sistema

 **NOTA:** si ha asignado una contraseña de configuración (consulte "[Uso de la contraseña de configuración](#)"), el sistema acepta su contraseña de configuración como una contraseña alternativa del sistema.

Cuando la opción **Password Status** (Estado de la contraseña) tiene el valor **Unlocked** (Desbloqueada), tiene la posibilidad de dejar activada la seguridad por contraseña o desactivarla.

Para dejar la seguridad por contraseña activada:

1. Encienda o reinicie el sistema; para ello, pulse <Ctrl><Alt><Supr>.
2. Pulse <Intro>.
3. Escriba la contraseña y pulse <Intro>.

Para desactivar la seguridad por contraseña:

1. Encienda o reinicie el sistema; para ello, pulse <Ctrl><Alt><Supr>.
2. Pulse <Ctrl><Intro>.

Cuando la opción **Password Status** (Estado de la contraseña) está establecida en **Locked** (Bloqueada), siempre que encienda el sistema o que lo reinicie mediante las teclas <Ctrl><Alt><Supr>, deberá escribir la contraseña y pulsar <Intro> cuando se lo solicite el sistema.

Después de teclear la contraseña del sistema correcta y pulsar <Intro>, el sistema funcionará de la manera habitual.

Si se introduce una contraseña del sistema incorrecta, el sistema mostrará un mensaje y le solicitará que vuelva a introducir la contraseña. Tiene tres intentos para introducir la contraseña correcta. Después del tercer intento fallido, el sistema mostrará un mensaje de error que indica el número de intentos fallidos e informa de que el sistema ha suspendido su funcionamiento y se apagará. Este mensaje puede alertarle de que una persona no autorizada intenta utilizar el sistema.

El mensaje de error continuará mostrándose hasta que se introduzca la contraseña correcta, incluso después de que apague y reinicie el sistema.

 **NOTA:** puede utilizar la opción **Password Status** (Estado de la contraseña) junto con las opciones **System Password** (Contraseña del sistema) y **Setup Password** (Contraseña de configuración) para proteger aún más el sistema frente a cambios no autorizados.

Eliminación o cambio de una contraseña del sistema

1. Cuando se le solicite, pulse <Ctrl><Intro> para desactivar la contraseña del sistema.

Si se le solicita que introduzca la contraseña de configuración, póngase en contacto con el administrador de la red.

2. Abra el programa de configuración del sistema; para ello, pulse <F2> durante la POST.

3. Seleccione el campo **System Security** (Seguridad del sistema) para verificar que la opción **Password Status** (Estado de la contraseña) esté establecida

en **Unlocked** (Desbloqueada).

4. Cuando se le solicite, escriba la contraseña del sistema.
5. Confirme que aparezca **Not Enabled** (No activada) en la opción **System Password** (Contraseña del sistema).

Si la opción **System Password** (Contraseña del sistema) muestra el valor **Not Enabled** (No activada), se ha eliminado la contraseña del sistema. Si aparece **Enabled** (Activada) en la opción **System Password** (Contraseña del sistema), pulse la combinación de teclas <Alt> para reiniciar el sistema y, después, repita los pasos del 2 al 5.

Uso de la contraseña de configuración

Asignación de una contraseña de configuración

Puede asignar (o modificar) una contraseña de configuración únicamente cuando la opción **Setup Password** (Contraseña de configuración) tenga el valor **Not Enabled** (No activada). Para asignar una contraseña de configuración, resalte la opción **Setup Password** (Contraseña de configuración) y pulse la tecla <+> o <->. El sistema le solicita que introduzca y verifique la contraseña. Si no puede utilizarse algún carácter en una contraseña, el sistema emite un sonido.

 **NOTA:** la contraseña de configuración puede ser la misma que la contraseña del sistema. Si las dos contraseñas son diferentes, la contraseña de configuración puede utilizarse como contraseña alternativa del sistema. Sin embargo, no se puede utilizar la contraseña del sistema en lugar de la contraseña de configuración.

Puede utilizar hasta 32 caracteres en la contraseña.

Cada vez que pulse una tecla de carácter (o la barra espaciadora para insertar un espacio en blanco), aparecerá un marcador de posición en el campo.

En la asignación de una contraseña no se distingue entre mayúsculas y minúsculas. Sin embargo, algunas combinaciones de teclas no son válidas. Si introduce alguna de estas combinaciones, el sistema emitirá un sonido. Para borrar un carácter cuando introduce la contraseña, pulse la tecla de retroceso o la tecla de flecha hacia la izquierda.

Tras verificar la contraseña, **Setup Password** (Contraseña de configuración) pasará a tener el valor **Enabled** (Activada). La siguiente vez que intente abrir el programa de configuración del sistema, el sistema le pedirá que introduzca la contraseña de configuración.

Cualquier cambio en la opción **Setup Password** (Contraseña de configuración) surte efecto inmediatamente (no es necesario reiniciar el sistema).

Funcionamiento con una contraseña de configuración activada

Si la contraseña de configuración está activada, deberá introducir la contraseña de configuración correcta para poder modificar la mayoría de las opciones del programa de configuración del sistema. Cuando se inicia el programa de configuración del sistema, éste le pide que introduzca la contraseña.

Si no introduce la contraseña correcta en tres intentos, el sistema le permitirá ver, pero no modificar, las pantallas del programa de configuración del sistema, con la siguiente excepción: si la opción **System Password** (Contraseña del sistema) no tiene el valor **Enabled** (Activada) y no está bloqueada mediante la opción **Password Status** (Estado de la contraseña), podrá asignar una contraseña del sistema, aunque no podrá desactivar ni cambiar una contraseña del sistema existente.

 **NOTA:** puede utilizar la opción **Password Status** (Estado de la contraseña) junto con la opción **Setup Password** (Contraseña de configuración) para proteger la contraseña del sistema frente a cambios no autorizados.

Eliminación o modificación de una contraseña de configuración

1. Abra el programa de configuración del sistema y seleccione la opción **System Security** (Seguridad del sistema).
2. Resalte la opción **Setup Password** (Contraseña de configuración), pulse <Intro> para acceder a la ventana de la contraseña de configuración y pulse <Intro> dos veces para borrar la contraseña de configuración existente.

El valor cambiará a **Not Enabled** (No activada).

3. Si desea asignar una nueva contraseña de configuración, realice los pasos que se indican en "[Asignación de una contraseña de configuración](#)".

Desactivación de una contraseña olvidada

Consulte la *Guía de instalación y solución de problemas*.

Utilidad Asset Tag

Puede usar la utilidad Asset Tag (etiqueta de inventario) para asignar un número de seguimiento exclusivo al sistema. Este número aparece en la pantalla principal del programa de configuración del sistema.

 **NOTA:** la utilidad Asset Tag funciona sólo con sistemas operativos que admiten aplicaciones basadas en MS-DOS®.

Creación del disquete de la utilidad Asset Tag

1. Inserte el CD *Dell OpenManage Server Assistant* en la unidad de CD de un ordenador que tenga instalado un sistema operativo Microsoft® Windows®.
2. Inserte un disquete en blanco en la unidad de disquete del sistema.
3. Seleccione el sistema para el que desea crear una etiqueta de inventario y haga clic en **Continue** (Continuar).
4. En la página **Utilities and Drivers** (Controladores y utilidades), seleccione **Dell: Bootable Diskette with Asset Tag Utility** (Disquete iniciable con la utilidad Asset Tag).
5. Guarde la utilidad en el disco duro y ejecútela para crear un disquete iniciable.
6. Introduzca el disquete en el sistema para el que desea asignar una etiqueta de inventario y reinicielo.

Asignación o eliminación de un número de etiqueta de inventario

1. Inserte el disquete de la utilidad Asset Tag que ha creado en la unidad de disquete y reinicie el sistema.
2. Puede asignar o eliminar un número de etiqueta de inventario.
 - 1 Para asignar un número de etiqueta de inventario, escriba `asset` (inventario) y un espacio seguido de la nueva cadena.

Un número de etiqueta de inventario puede tener hasta 10 caracteres. Se permiten todas las combinaciones de caracteres (excepto |, <, >); no obstante, no utilice - como primer carácter. Por ejemplo, en la línea de comandos a:\>, escriba el siguiente comando y pulse <Intro>:

`asset 12345abcde`
 - 1 Para eliminar un número de etiqueta de inventario sin asignar uno nuevo, escriba `asset /d` y pulse <Intro>.
3. Cuando se le pida que verifique el cambio realizado en el número de etiqueta de inventario, escriba `y` y pulse <Intro>.

Para ver la pantalla de ayuda de la utilidad Asset Tag, escriba `asset /?` y pulse <Intro>.

Configuración de la controladora de administración de la placa base

La controladora de administración de la placa base (BMC) permite configurar, supervisar y recuperar sistemas de forma remota. BMC proporciona las siguientes características:

- 1 Uso del puerto serie y la NIC integrada del sistema
- 1 Registro de errores y sistema de alertas SNMP
- 1 Acceso al estado del sensor y el registro de eventos del sistema
- 1 Control de las funciones del sistema, incluidos el encendido y el apagado
- 1 Soporte independiente del estado operativo o de la alimentación del sistema
- 1 Redirección de la consola de texto para la configuración del sistema, las utilidades basadas en texto y las consolas de sistema operativo

 **NOTA:** para utilizar la BMC, la red debe conectarse mediante el conector NIC1 integrado. Consulte la [figura 1-4](#).

Acceso al módulo de configuración de la BMC

1. Encienda o reinicie el sistema.
2. Pulse <Ctrl><E> cuando se le solicite tras la POST.

Si el sistema operativo empieza a cargarse antes de pulsar <Ctrl><E>, espere a que el sistema termine de iniciarse, reinicie el sistema e inténtelo de nuevo.

Para obtener información sobre cómo utilizar la BMC, consulte la documentación de la BMC y de las aplicaciones de administración de sistemas.

[Regresar a la página de contenido](#)

[Regresar a la página de contenido](#)

Glosario

Sistemas Dell™ PowerEdge™ 6800 Guía del usuario

En esta sección se definen o identifican términos técnicos, abreviaturas y siglas utilizados en la documentación del sistema.

A — Amperio(s).
ACPI — Interfaz avanzada de configuración y energía. Interfaz estándar que permite al sistema operativo controlar la configuración y la administración de energía.
adaptador de vídeo — Circuitos lógicos que, en combinación con el monitor, proporcionan las funciones de vídeo del sistema. Un adaptador de vídeo puede estar integrado en la placa base o puede ser una tarjeta de expansión que se inserta en una ranura de expansión.
adaptador host — Un adaptador host implementa la comunicación entre el bus del sistema y la controladora de un dispositivo periférico. Los subsistemas de controladoras de la unidad de disco duro incluyen circuitos integrados del adaptador host. Para añadir un bus de expansión SCSI en el sistema, debe instalar o conectar el adaptador host adecuado.
ANSI — Instituto de estándares nacionales estadounidenses. Principal organización en el desarrollo de estándares de tecnología de Estados Unidos.
aplicación — Programa diseñado para ayudarle a realizar determinadas tareas. Las aplicaciones se ejecutan desde el sistema operativo.
archivo de sólo lectura — Un archivo de sólo lectura no puede modificarse ni eliminarse.
archivo Léame — Archivo de texto, normalmente suministrado con el software o el hardware, que contiene información complementaria o de actualización de la documentación del producto.
archivo system.ini — Archivo de inicio para el sistema operativo Windows. Al iniciarse, Windows consulta el archivo system.ini para determinar una gran variedad de opciones para el entorno operativo Windows. Entre otras cosas, el archivo system.ini registra qué controladores de vídeo, ratón y teclado están instalados para Windows.
archivo win.ini — Archivo de inicio para el sistema operativo Windows. Al iniciarse, Windows consulta el archivo win.ini para determinar una gran variedad de opciones para el entorno operativo Windows. Generalmente, el archivo win.ini también incluye secciones con valores opcionales para aplicaciones de Windows instaladas en la unidad de disco duro.
ASCII — Código estándar americano de intercambio de información.
batería del sistema — Batería que mantiene la información de configuración del sistema, la fecha y la hora en una sección especial de memoria cuando se apaga el sistema.
BIOS — Sistema básico de entrada/salida. El BIOS del sistema contiene programas almacenados en un chip de memoria flash. El BIOS controla lo siguiente: <ul style="list-style-type: none">1 Comunicaciones entre el procesador y los dispositivos periféricos1 Funciones varias, como mensajes del sistema
bit — Unidad más pequeña de información que el sistema puede interpretar.
BMC — Controladora de administración de la placa base.
BTU — Unidad térmica británica.
bus — Ruta de información entre los componentes de un sistema. El sistema contiene un bus de expansión que permite al procesador comunicarse con las controladoras de los dispositivos periféricos conectados al sistema. El sistema también contiene un bus de direcciones y un bus de datos para las comunicaciones entre el procesador y la RAM.
bus de expansión — El sistema contiene un bus de expansión que permite al procesador comunicarse con controladoras para dispositivos periféricos, como las NIC.
bus local — En un sistema con capacidad de expansión de bus local, pueden designarse ciertos dispositivos periféricos (como los circuitos del adaptador de vídeo) para que funcionen mucho más rápidamente de como lo harían con un bus de expansión convencional. Véase también <i>bus</i> .
C — Celsius.
CA — Corriente alterna.
caché interna del procesador — Memoria caché de datos e instrucciones integrada en el procesador.
CC — Corriente continua.
CD — Disco compacto. Las unidades de CD utilizan tecnología óptica para leer datos de los CD.
cm — Centímetro(s).
cmos — Semiconductor complementario de metal-óxido.
código de sonido — Mensaje de diagnóstico en forma de patrón de sonidos emitidos a través del altavoz del sistema. Por ejemplo, un sonido, seguido de un segundo sonido y, a continuación, una transmisión en bloques de tres sonidos se considera un código de sonido 1-1-3.
COMn — Nombres de dispositivo para los puertos serie del sistema.
combinación de teclas — Comando cuya activación requiere que se pulsen varias teclas a la vez (por ejemplo, <Ctrl><Alt><Supr>).
componente — En relación con una DMI, los componentes incluyen sistemas operativos, ordenadores, tarjetas de expansión y dispositivos periféricos compatibles con DMI. Cada componente consta de grupos y atributos que se definen como relevantes para dicho componente.
conector para tarjetas de expansión — Conector de la placa base o de la placa de expansión que sirve para conectar una tarjeta de expansión.
configuración por bandas — La configuración de discos por bandas graba los datos en tres o más discos de una matriz pero sólo utiliza una parte del espacio de cada disco. La cantidad de espacio que usa una "banda" es la misma en todos los discos. Un disco virtual puede utilizar varias bandas del mismo conjunto de discos de una matriz. Véase también <i>protección por disco de paridad</i> , <i>duplicación</i> y <i>RAID</i> .
controlador de dispositivo — Programa que permite que el sistema operativo o algún otro programa establezcan una interfaz correcta con un dispositivo periférico. Algunos controladores de dispositivo, como los controladores de red, deben cargarse desde el archivo config.sys o como programas residentes en la memoria (normalmente, desde el archivo autoexec.bat). Otros deben cargarse cuando se inicia el programa para el que fueron diseñados.
controlador de vídeo — Programa que permite a los programas de aplicación de modo de gráficos y a los sistemas operativos funcionar con la resolución seleccionada y con el número deseado de colores. Es posible que los controladores de vídeo deban coincidir con el adaptador de vídeo instalado en el sistema.
controladora — Chip que controla la transferencia de datos entre el procesador y la memoria, o entre el procesador y los dispositivos periféricos.
copia de seguridad — Copia de un archivo de datos o programa. Como medida de precaución, realice regularmente una copia de seguridad de los archivos en su unidad de disco duro. Antes de realizar cambios en la configuración del sistema, debe realizar copias de seguridad de los archivos de inicio

importantes del sistema operativo.
coprocesador — Chip que libera al procesador del sistema de determinadas tareas de procesamiento. Un coprocesador matemático, por ejemplo, se encarga del procesamiento numérico.
CPU — Unidad central de proceso. Véase <i>procesador</i> .
DDR — Velocidad doble de datos. Tecnología de los módulos de memoria que puede duplicar el rendimiento.
DHCP — Protocolo de configuración dinámica de host. Método de asignación automática de una dirección IP a un sistema cliente.
diagnósticos — Conjunto completo de pruebas para el sistema.
DIMM — Módulo de memoria dual en línea. Véase también <i>módulo de memoria</i> .
DIN — Norma industrial alemana.
dirección de memoria — Ubicación específica, generalmente expresada mediante un número hexadecimal en la memoria RAM del sistema.
dirección MAC — Dirección del control de acceso a medios. El número de hardware exclusivo del sistema en una red.
directorio — Los directorios ayudan a organizar archivos relacionados en un disco en una estructura jerárquica en forma de árbol invertido. Cada disco tiene un directorio "raíz". Los directorios adicionales que salen del directorio raíz se denominan <i>subdirectorios</i> . Los subdirectorios pueden contener directorios adicionales.
disquete de inicio — Disquete que se usa para iniciar el sistema si no es posible iniciarlo desde la unidad de disco duro.
disquete del sistema — Véase <i>disquete de inicio</i> .
DMA — Acceso directo a la memoria. Un canal DMA permite realizar ciertos tipos de transferencia de datos entre la memoria RAM y un dispositivo sin intervención del procesador.
DMI — Interfaz de administración de escritorio. DMI permite administrar el software y el hardware del sistema recopilando información sobre los componentes del sistema, como la memoria, los dispositivos periféricos, las tarjetas de expansión, la etiqueta de inventario y el sistema operativo.
DNS — Sistema de nombres de dominio. Método de conversión de nombres de dominio de Internet, como www.dell.com , en direcciones IP, como 143.166.83.200.
DRAM — Memoria dinámica de acceso aleatorio. Normalmente la memoria RAM de un sistema está formada en su totalidad por chips de DRAM.
duplicación — Tipo de redundancia de datos que usa un conjunto de unidades físicas para almacenar datos y uno o más conjuntos de unidades adicionales para almacenar copias duplicadas de los datos. El software proporciona las funciones de duplicación. Véase también <i>protección por disco de paridad</i> , <i>duplicación integrada</i> , <i>configuración por bandas</i> y <i>RAID</i> .
duplicación integrada — Ofrece una duplicación física simultánea de dos unidades. El hardware del sistema proporciona las funciones de duplicación integrada. Véase también <i>duplicación</i> .
DVD — Disco versátil digital.
E/S — Entrada/salida. Un teclado es un dispositivo de entrada, y un monitor es un dispositivo de salida. En general, la actividad de E/S puede distinguirse de la actividad computacional.
ECC — Verificación y corrección de errores.
EEPROM — Memoria programable borrable de sólo lectura.
EMC — Compatibilidad electromagnética.
EMI — Interferencia electromagnética.
ERA — Acceso remoto integrado. ERA permite llevar a cabo la administración remota, o fuera de banda, de servidores de la red mediante una controladora de acceso remoto.
ESD — Descarga electrostática.
ESM — Administración incorporada de servidor.
etiqueta de inventario — Código individual asignado a un sistema, generalmente por el administrador, con fines de seguridad o seguimiento.
etiqueta de servicio — Etiqueta de código de barras ubicada en el sistema que permite identificarlo cuando se llama a Dell para solicitar soporte técnico.
F — Fahrenheit.
FAT — Tabla de asignación de archivos. Estructura del sistema de archivos utilizada por MS-DOS para organizar y realizar el seguimiento del almacenamiento de archivos. Los sistemas operativos Microsoft® Windows® pueden usar opcionalmente una estructura de sistema de archivos FAT.
formatear — Preparar una unidad de disco duro o un disquete para almacenar archivos. Un formateo incondicional borra todos los datos almacenados en el disco.
FSB — Bus frontal. El FSB es la ruta de datos y la interfaz física existente entre el procesador y la memoria principal (RAM).
ft — Pies.
FTP — Protocolo de transferencia de archivos.
g — Gramos.
G — Gravedad.
Gb — Gigabits; 1 gigabit es igual a 1 024 megabits o 1 073 741 824 bits.
GB — Gigabytes; 1 gigabyte es igual a 1 024 megabytes o 1 073 741 824 bytes. No obstante, cuando se hace referencia a la capacidad de la unidad de disco duro, normalmente se redondea a 1 000 000 000 bytes.
grupo — En referencia a una DMI, un grupo es una estructura de datos que define información o atributos comunes de un componente administrable.
h — Hexadecimal. Sistema de numeración en base 16, generalmente utilizado en la programación para identificar las direcciones en la RAM del sistema y las direcciones de memoria de E/S de los dispositivos. En el texto, los números hexadecimales van a menudo seguidos de <i>h</i> .
Hz — Hercios.
ID — Identificación.
IDE — Electrónica de unidad integrada. Interfaz estándar entre la placa base del sistema y los dispositivos de almacenamiento.
información de configuración del sistema — Los datos almacenados en la memoria que indican al sistema qué hardware está instalado y cómo debe configurarse el sistema para que funcione.
IP — Protocolo de Internet.
IPX — Intercambio de paquetes de Internet.
IRQ — Petición de interrupción. Una señal que indica que un dispositivo periférico está a punto de enviar o recibir datos se transmite al procesador mediante una línea IRQ. Cada conexión de un dispositivo periférico debe tener asignado un número de IRQ. Dos dispositivos pueden compartir la misma asignación de IRQ, pero no pueden funcionar simultáneamente.

K — Prefijo de Kilo; es decir, 1 000.
Kb — Kilobits; 1 kilobit es igual a 1 024 bits.
KB — Kilobytes; un kilobyte es igual a 1 024 bytes.
Kbps — Kilobits por segundo.
KBps — Kilobytes por segundo.
kg — Kilogramos; 1 kilogramo es igual a 1 000 gramos.
kHz — Kilohercios.
KMM — Teclado/monitor/ratón.
KVM — Teclado/vídeo/ratón. KVM hace referencia a un conmutador que permite seleccionar el sistema desde el que se visualiza el vídeo y para el que se utilizan el teclado y el ratón.
LAN — Red de área local. Una LAN generalmente está instalada en el mismo edificio o en varios edificios adyacentes, con todo el equipo enlazado mediante cables dedicados específicamente a la LAN.
lb — Libras.
LCD — Pantalla de cristal líquido.
LED — Diodo emisor de luz. Dispositivo electrónico que se ilumina cuando pasa corriente a través de él.
Linux — Versión del sistema operativo UNIX® que se ejecuta en distintos sistemas de hardware. Linux es un software de código abierto, disponible de forma gratuita; sin embargo, la distribución completa de Linux junto con el soporte técnico y la formación están disponibles mediante el pago de una cuota a través de distribuidores tales como Red Hat Software.
LVD — Diferencial de bajo voltaje.
m — Metros.
mA — Miliamperios.
mAh — Miliamperios-hora.
Mb — Megabits; 1 megabit es igual a 1 048 576 bits.
MB — Megabytes; 1 megabyte es igual a 1 048 576 bytes. No obstante, cuando se hace referencia a la capacidad de la unidad de disco duro, normalmente se redondea a 1 000 000 bytes.
Mbps — Megabits por segundo.
MBps — Megabytes por segundo.
MBR — Registro maestro de inicio.
memoria — Área del sistema donde se almacenan los datos básicos del sistema. Un sistema puede tener varios tipos de memoria, como la memoria integrada (ROM y RAM) y los módulos de memoria adicionales (DIMM).
memoria caché — Área de almacenamiento rápido que mantiene una copia de los datos o instrucciones para facilitar la recuperación rápida de los datos. Cuando un programa solicita a una unidad de disquete datos que están en la memoria caché, la utilidad de memoria caché puede recuperar los datos de la RAM en menos tiempo que si los tuviera que recuperar de la unidad de disco duro.
memoria convencional — Primeros 640 KB de memoria RAM. La memoria convencional se encuentra en todos los sistemas. A menos que estén diseñados especialmente, los programas de MS-DOS® sólo se ejecutan con memoria convencional.
memoria de vídeo — La mayoría de los adaptadores de vídeo VGA y SVGA incluyen chips de memoria además de la RAM del sistema. La cantidad de memoria de vídeo instalada afecta principalmente al número de colores que puede mostrar un programa (con los controladores de vídeo y el monitor adecuados).
memoria del sistema — Véase <i>RAM</i> .
memoria Flash — Tipo de chip de EEPROM que puede reprogramarse desde una utilidad en disquete aun estando instalado en un sistema; la mayoría de los chips de EEPROM únicamente pueden volver a ser programados mediante un equipo especial de programación.
MHz — Megahercios.
mm — Milímetros.
modo de gráficos — Modo de vídeo que puede definirse en términos de x píxeles horizontales por y píxeles verticales por z colores.
modo protegido — Modo de funcionamiento que permite que los sistemas operativos implementen lo siguiente: <ul style="list-style-type: none"> 1 Un espacio de direcciones de memoria de 16 MB a 4 GB 1 Multitarea 1 Memoria virtual, que es una manera de aumentar la memoria direccionable utilizando la unidad de disco duro
Los sistemas operativos Windows 2000 y UNIX de 32 bits funcionan en modo protegido. MS-DOS no puede funcionar en modo protegido.
módulo de alta densidad — Módulo que contiene un procesador, memoria y un disco duro. Los módulos se montan en un chasis que incluye fuentes de alimentación y ventiladores.
módulo de memoria — Pequeña tarjeta de circuito impreso que contiene chips de memoria DRAM y se conecta a la placa base.
ms — Milisegundos.
MS-DOS® — Sistema operativo de disco de Microsoft.
NAS — Almacenamiento conectado en red. NAS es uno de los conceptos utilizados para implementar el almacenamiento compartido en una red. Los sistemas NAS tienen sus propios sistemas operativos, hardware integrado y software, que están optimizados para adaptarse a necesidades de almacenamiento específicas.
NIC — Controladora de interfaz de red. Dispositivo instalado o integrado en un sistema que permite conectarse a una red.
NMI — Interrupción no enmascarable. Un dispositivo envía una NMI para comunicar al procesador errores de hardware.
ns — Nanosegundos.
NTFS — Opción NT File System (Sistema de archivos NT) del sistema operativo Windows 2000.
NVRAM — Memoria no volátil de acceso aleatorio. Esta memoria no pierde su contenido cuando se apaga el sistema. La NVRAM se utiliza para mantener la fecha, la hora y la información de configuración del sistema.
panel de control — Parte del sistema que contiene indicadores y controles, como el botón de alimentación y el indicador de alimentación.
paridad — Información redundante asociada a un bloque de datos.
partición — Puede dividir una unidad de disco duro en múltiples secciones físicas denominadas <i>particiones</i> mediante el comando <i>fdisk</i> . Cada partición puede

contener varias unidades lógicas. Debe formatear las unidades lógicas con el comando format .
PCI — Interconexión de componentes periféricos. Estándar para la implementación de un bus local.
PDU — Unidad de distribución de energía. Fuente de alimentación con varias tomas eléctricas que proporciona corriente a los servidores y sistemas de almacenamiento de un rack.
periférico — Dispositivo interno o externo, como una unidad de disquete o un teclado, conectado a un sistema.
PGA — Matriz de patas en rejilla. Tipo de zócalo para procesador que permite extraer el chip procesador.
pixel — Un punto de una pantalla de vídeo. Los píxeles se organizan en filas y columnas para crear una imagen. Una resolución de vídeo (por ejemplo, 640 x 480) se expresa como el número de píxeles en dirección horizontal por el número de píxeles en dirección vertical.
placa base — Como placa de circuito impreso principal, la placa base suele incluir la mayoría de los componentes del sistema, como el procesador, la RAM, las controladoras de los dispositivos periféricos y diversos chips de ROM.
POST — Autoprueba de encendido. Antes de que se cargue el sistema operativo al encender el sistema, la POST prueba varios componentes del sistema, como la RAM y las unidades de disco duro.
procesador — Chip de cálculo principal que hay dentro del sistema y que controla la interpretación y la ejecución de las funciones aritméticas y lógicas. El software de un procesador generalmente debe modificarse para su uso en otro procesador. <i>CPU</i> es un sinónimo de procesador.
programa de configuración del sistema — Programa basado en el BIOS que permite configurar el hardware del sistema y personalizar el funcionamiento del sistema estableciendo características tales como la protección por contraseña. Debido a que el programa de configuración del sistema está almacenado en la NVRAM, las configuraciones que establezca permanecerán efectivas hasta que las modifique nuevamente.
protección por disco de paridad — Tipo de redundancia de datos en la que un conjunto de unidades físicas almacena datos y otra unidad almacena datos de paridad. Véase también <i>duplicación, configuración por bandas y RAID</i> .
PS/2 — Personal System/2
puente — Bloques pequeños de una placa de circuito con dos o más patas que sobresalen de ellos. Unos conectores de plástico que contienen un cable encajan sobre las patas. El cable conecta las patas y crea un circuito, lo cual permite cambiar de forma sencilla y reversible los circuitos de una tarjeta.
puerto de enlace ascendente — Puerto de un concentrador o un conmutador de red que se usa para conectar a otros concentradores o conmutadores sin necesidad de utilizar un cable cruzado.
puerto serie — Puerto de E/S que se utiliza habitualmente para conectar un módem al sistema. Generalmente puede identificarse un puerto serie por su conector de 9 patas.
PXE — Entorno de ejecución de preinicio. Modo de iniciar un sistema mediante una LAN (sin una unidad de disco duro ni un disquete iniciable).
RAC — Controladora de acceso remoto.
RAID — Matriz redundante de discos independientes. Método de redundancia de datos. Entre las implementaciones más habituales de RAID están RAID 0, RAID 1, RAID 5, RAID 10 y RAID 50. Véase también <i>protección por disco de paridad, duplicación y configuración por bandas</i> .
RAM — Memoria de acceso aleatorio. Área principal de almacenamiento temporal del sistema para instrucciones de programas y datos. La información almacenada en la RAM se pierde cuando se apaga el sistema.
RAS — Servicio de acceso remoto. Este servicio permite a los usuarios que ejecutan un sistema operativo Windows tener acceso remoto a una red desde sus sistemas por medio de un módem.
resolución de vídeo — La resolución de vídeo, por ejemplo 800 x 600, expresa el número de píxeles horizontales por el número de píxeles verticales. Para que un programa funcione con una resolución de gráficos específica, debe instalar los controladores de vídeo adecuados y el monitor debe admitir dicha resolución.
ROM — Memoria de sólo lectura. El sistema contiene en el código de la ROM algunos programas que son esenciales para su funcionamiento. Un chip de ROM conserva su contenido incluso después de que se apague el sistema. Un ejemplo de código incluido en la ROM es el programa que inicia la rutina de inicio del sistema y la POST.
ROMB — RAID en la placa base.
rpm — Revoluciones por minuto.
RTC — Reloj en tiempo real.
rutina de inicio — Programa que borra toda la memoria, inicializa los dispositivos y carga el sistema operativo cuando se inicia el sistema. A menos que el sistema operativo no responda, puede reiniciar el sistema pulsando <Ctrl><Alt><Supr> (procedimiento también denominado <i>inicio en caliente</i>). En caso contrario, deberá reiniciar el sistema presionando el botón de reinicio o apagándolo y encendiéndolo de nuevo.
s — Segundos.
SAI — Sistema de alimentación ininterrumpida. Unidad alimentada por baterías que suministra alimentación al sistema automáticamente cuando se produce una interrupción en el suministro eléctrico.
SATA — Dispositivo conector de tecnología avanzada serie. Interfaz estándar entre la placa base del sistema y los dispositivos de almacenamiento.
SCSI — Interfaz de ordenador pequeño. Interfaz de bus de E/S con velocidades de transmisión de datos más rápidas que los puertos estándar.
SDRAM — Memoria dinámica síncrona de acceso aleatorio.
sistema sin monitor o teclado — Sistema o dispositivo que funciona sin tener conectado un teclado, un ratón o un monitor. Normalmente, los sistemas sin monitor o teclado se administran a través de una red con un explorador de Internet.
SMART — Tecnología de informes de análisis de autosupervisión. Permite que las unidades de disco duro informen de errores y fallos al BIOS del sistema y luego presenten un mensaje de error en la pantalla.
SMP — Multiprocesamiento simétrico. SMP es un sistema que tiene dos o más procesadores conectados a través de un enlace de gran ancho de banda y que es administrado por un sistema operativo, en el que cada procesador tiene el mismo acceso a los dispositivos de E/S.
SNMP — Protocolo simple de administración de red. Interfaz estándar que permite que un administrador de red supervise y administre estaciones de trabajo de forma remota.
SVGA — Supermatriz de gráficos de vídeo. VGA y SVGA son estándares de vídeo para adaptadores de vídeo con una resolución y una capacidad de reproducción del color mayores que las de los estándares anteriores.
tarjeta de expansión — Tarjeta adicional, como un adaptador SCSI o NIC, que se conecta en un conector para tarjeta de expansión de la placa base. Una tarjeta de expansión añade al sistema una función especializada al proporcionar una interfaz entre el bus de expansión y un dispositivo periférico.
TCP/IP — Protocolo de control de transmisión/Protocolo de Internet.
temperatura ambiente — Temperatura del área o de la habitación donde se encuentra el sistema.
terminación — Algunos dispositivos (tales como el último dispositivo de cada extremo de un cable SCSI) deben estar terminados para evitar reflexiones y señales espurias en el cable. Cuando se conectan estos dispositivos en serie, puede ser necesario activar o desactivar la terminación de estos dispositivos cambiando el puente o los ajustes de los conmutadores de los dispositivos, o cambiando los valores en el software de configuración de los dispositivos.
UNIX — Intercambio universal entre redes. UNIX, el precursor de Linux, es un sistema operativo escrito en el lenguaje de programación C.
USB — Bus serie universal. Un conector USB proporciona un solo punto de conexión para varios dispositivos compatibles con USB, como ratones y teclados. Los dispositivos USB pueden conectarse y desconectarse con el sistema en marcha.



utilidad — Programa usado para administrar recursos del sistema tales como memoria, unidades de disco o impresoras.
UTP — Par trenzado no apantallado. Tipo de cable que se utiliza para conectar sistemas a una línea telefónica.
V — Voltios.
V CA — Voltios de corriente alterna.
V CC — Voltios de corriente continua.
VGA — Matriz de gráficos de vídeo. VGA y SVGA son estándares de vídeo para adaptadores de vídeo con una resolución y una capacidad de reproducción del color mayores que las de los estándares anteriores.
W — Vatios.
WH — Vatios-hora.
Windows 2000 — Sistema operativo integrado y completo de Microsoft Windows que no necesita MS-DOS y que proporciona un rendimiento avanzado del sistema operativo, mayor facilidad de uso, mejores funciones para trabajo en grupo y exploración y administración de archivos simplificada.
Windows Powered — Sistema operativo de Windows diseñado para sistemas NAS. En los sistemas NAS, el sistema operativo Windows Powered está dedicado al servicio de archivos para clientes de red.
Windows Server 2003 — Conjunto de tecnologías de software de Microsoft que hace posible la integración de software por medio del uso de servicios Web XML. Los servicios Web XML son pequeñas aplicaciones reutilizables escritas en lenguaje XML que permiten la comunicación de datos entre fuentes que de otra forma no estarían conectadas.
XML — Lenguaje de marcación extensible. XML permite crear formatos de información comunes y compartir tanto el formato como los datos en Internet, intranets, etc.
ZIF — Fuerza de inserción cero.

[Regresar a la página de contenido](#)

[Regresar a la página de contenido](#)

Sistemas Dell™ PowerEdge™ 6800 Guía del usuario

Notas, avisos y precauciones

-  **NOTA:** una NOTA proporciona información importante que le ayudará a utilizar mejor el ordenador.
 -  **AVISO:** un AVISO indica la posibilidad de daños en el hardware o la pérdida de datos, e informa de cómo evitar el problema.
 -  **PRECAUCIÓN:** un mensaje de PRECAUCIÓN indica el riesgo de daños materiales, lesiones corporales o incluso la muerte.
-

Abreviaturas y siglas

Para ver una lista completa de las abreviaturas y las siglas, consulte el [Glosario](#).

La información contenida en este documento puede modificarse sin previo aviso.
© 2004 Dell Inc. Reservados todos los derechos.

Queda estrictamente prohibida la reproducción de este documento en cualquier forma sin la autorización por escrito de Dell Inc.

Marcas comerciales utilizadas en este texto: *Dell*, el logotipo de *DELL*, *PowerEdge* y *Dell OpenManage* son marcas comerciales de Dell Inc.; *Intel* es una marca comercial registrada y *Xeon* es una marca comercial de Intel Corporation; *Microsoft*, *Windows* y *MS-DOS* son marcas comerciales registradas de Microsoft Corporation; *Novell* y *NetWare* son marcas comerciales registradas de Novell, Inc.; *Red Hat* es una marca comercial registrada de Red Hat, Inc.; *UNIX* es una marca comercial registrada de The Open Group en los Estados Unidos y en otros países.

Otras marcas y otros nombres comerciales pueden utilizarse en este documento para hacer referencia a las entidades que los poseen o a sus productos. Dell Inc. renuncia a cualquier interés sobre la propiedad de marcas y nombres comerciales que no sean los suyos.

[Regresar a la página de contenido](#)